

operating instructions

instrucciones de operación

instructions

L A  B O Y<sup>®</sup>

Luxury-Lift<sup>®</sup>

power recliner

Sillón reclinable

fauteuil inclinable ElectroPlus

[la-z-boy.com](http://la-z-boy.com)

La-Z-Boy Incorporated  
1284 N. Telegraph Road  
Monroe, MI 48162-3390

L A  B O Y<sup>®</sup>

# Congratulations!

You are now the proud owner of a state-of-the-art Luxury-Lift® Power Recliner by La-Z-Boy®.

You have just selected one of the finest quality upholstered products produced in the North American furniture industry, backed by over 75 years of quality manufacturing experience. La-Z-Boy® is proud of our designs and craftsmanship and know you will feel the same as you enjoy your new furniture's comfort and style.

## IMPORTANT

Read the safety and other instructions before using your Luxury-Lift® Power Recliner. Keep this manual for future reference.

# Table of Contents

Important Safety Instructions .....	4-5
(01L) Luxury-Lift® Power Recliner Assembly Instructions	6-7
(01L) Luxury-Lift® Power Recliner Operating Instructions	8-9
(1L6) Luxury-Lift® Power Recliner with 6-Motor Massage and Heat Assembly Instructions.....	10-13
(1L6) Luxury-Lift® Power Recliner with 6-Motor Massage and Heat Operating Instructions.....	14-15
(01L) Luxury-Lift® Power Recliner and (1L6) Luxury-Lift® Power Recliner with 6-Motor Massage and Heat Battery Backup Assembly Instructions.....	16
(01L) Luxury-Lift® Power Recliner and (1L6) Luxury-Lift® Power Recliner with 6-Motor Massage and Heat Troubleshooting.....	17
(1LH) Luxury-Lift® Power Recliner with Heat Assembly Instructions .....	18-21
(1LH) Luxury-Lift® Power Recliner with Heat Battery Backup Assembly Instructions.....	22
(1LH) Luxury-Lift® Power Recliner with Heat Operating Instructions .....	23-25
(1LH) Luxury-Lift® Power Recliner with Heat Troubleshooting .....	26
Notes.....	27

## Important Safety Instructions:

Important: Read these instructions thoroughly before using.

### **DANGER**

– To reduce the risk of electric shock, serious injury or death:

- Do not let children play on or near the chair when in use. Serious injury or death could occur if a child is under the chair when the chair is moved from the full lift to the seated position.
- Disconnect the electrical plug from the wall outlet before cleaning, moving, servicing or when not in use for an extended period of time.
- Do not use this product if it is wet, in water, around water or any liquid.
- To prevent suffocation keep plastic bags away from children.
- Plug directly into a wall outlet. Do not use an extension cord or adapter.

### **WARNING**

– To reduce the risk of burns, fire, electric shock, serious injury or death:

- Always keep open flame and lit cigarettes away from upholstered furniture. Upholstered furniture may burn rapidly with toxic gas and thick smoke.
- Closely supervise children and disabled persons using this product.
- Sit down in the unit slowly. To avoid tip over, do not throw your weight against the back of the unit. Move the unit into or out of the reclining position slowly, making sure that no children or pets are in close proximity.
- This product has many moving parts, serious injury can occur if not used properly. Keep hands, fingers and body parts away from the mechanism. To reduce the risk of head entrapment and other injuries, keep children and pets away from openings and moving parts in and around furniture.
- Only the occupant should operate the unit. Never attempt to open the legrest by pulling on it.
- Do not stand, sit or place extra weight on the arms, back or open legrest.
- To safely exit the unit and prevent a tripping hazard bring the back upright and close the legrest.
- Do not use this product if it is damaged. Do not use attachments or substitute components.
- This product is intended for indoor residential use only.
- Provide a clear path for operation of the chair, back and legrest. Place tables and area rugs at a distance to allow the legrest to fully extend without rubbing or interference.
- Check the condition of the power transformers, electrical cords, plugs and connectors monthly. Keep the power transformer and electrical cords away from heat sources. Never operate the unit with a damaged power transformer, electrical cord, plug or connector. Contact your La-Z-Boy® dealer for service.
- Do not use unit if power control is damaged or wet. Do not use unit if the hand wand has been dropped in water or any liquid. Contact your La-Z-Boy® dealer for service.
- This product is not intended for use as a health care device.
- Users of medical devices should contact their health care provider before using this product. Do not use this product if you have poor circulation, are immobile or cannot sense heat, except as directed by your health care provider.
- Do not use this product where aerosol (spray) products are being used or where oxygen is being administered.

Save These Instructions

## Important Safety Instructions:

Important: Read these instructions thoroughly before using.

- In the event of a power failure the battery backup provided may not lift the user to a fully raised position.
- In the event of a power failure, if you require a lift to the fully raised position or multiple lifts and recline, a battery backup system may be purchased separately. Contact your La-Z-Boy® dealer for more information.
- Replace the power transformer batteries every six months and after each power failure use.
- Do not operate the unit until the back is installed and locked.
- Before moving the product, disconnect the electrical plug from the wall outlet and secure the mechanism to prevent unexpected opening or movement. Never move the product by the mechanism, legrest, handle, reclining back or swivel base.
- Do not attempt to disassemble or service the pump or motor. No serviceable parts are inside. Contact your La-Z-Boy® dealer for service information.
- Do not use detachable warming pad on an infant, an invalid, a sleeping or unconscious person, or a person with poor blood circulation. Doing so may result in burns or possibly death.
- Burns can occur regardless of control setting, check skin under detachable warming pad frequently. Do not use on areas of insensitive skin.
- Never remove upholstery cover from detachable warming pad.
- Do not use the detachable warming pad if it is damaged. Never machine wash or dry; refer to Cleaning Instructions.
- Do not use pins or other means to fasten the detachable warming pad in place.
- Do not sit on or crush the detachable warming pad; avoid sharp folds.
- Never pull or carry the detachable warming pad by the power supply cord.
- To prevent a tripping hazard, disconnect and store detachable warming pad before exiting the chair.
- Do not modify the detachable warming pad connectors in any way. The connectors are designed to disconnect easily to prevent injury.
- The 01L and 1L6 lift chairs are intended for a single occupant, not exceeding 350 pounds. Do not operate the chair with more than one occupant in or on any part of the chair.
- The 1LH lift chair is intended for a single occupant, not exceeding 500 pounds. Do not operate the chair with more than one occupant in or on any part of the chair.
- Do not allow electrical cord to be pinched between moving parts or between the frame and the floor. Do not place cord under carpet or in location where it could become worn.
- Do not use pillow, blanket, or other cover between occupant and chair surface when heat is engaged.
- Always unplug the power cord before connection or disconnecting the hand wand.
- Unplug the power cord immediately if you detect strange odors or fumes coming from the chair.

Save These Instructions

## (01L) Luxury-Lift® Power Recliner Assembly Instructions:

### **⚠ WARNING** - To reduce the risk of injury:

- Do not operate the unit until the back is installed and locked.

#### 1. Install the back.

- Lay the back across the arms of the body. Lift the back at a slight angle and align the brackets on the back with the brackets on the body (FIGURE 1).
- Lower the back onto the body, making sure the back and body brackets are completely engaged.
- To make sure the back is properly installed with both sets of back and body brackets engaged, stand behind the chair and twist the back from side to side. If one or both sides move out of position the brackets are not engaged (FIGURE 2). Remove the back and repeat the steps above.
- If you are unable to install the back properly contact your La-Z-Boy® dealer for assistance.
- Lock the brackets by using a screwdriver to push down the locking levers (FIGURE 3).

### **⚠ WARNING** - To reduce the risk of serious injury:

- Check the condition of the power transformers, electrical cords, plugs and connectors monthly. Keep the power transformer and electrical cords away from heat sources. Never operate the unit with a damaged power transformer, electrical cord, plug or connector. Contact your La-Z-Boy® dealer for service.

### **NOTICE:** Do not plug the transformer in until instructed.

#### 2. Locate and connect the Power Transformer.

- Locate the Power Transformer secured to the rear rail. Carefully cut the cable tie and remove the Power Transformer from the rear rail. Remove the packing and unwind the cord.
- Locate the Motor Extension Wire attached to the rear of the motor (FIGURE 4). Carefully cut the cable tie and unwind the cord.
- Align the white dot on the Power Transformer connector with the arrow on the Motor Extension connector (FIGURE 5). Push the connectors together until they are secured, with no gaps between them.

#### 3. Attach the outside back upholstery cover.

- Pull the outside back upholstery cover down tight. Firmly press the fastening tape on the outside back upholstery cover to the fastening tape on the bottom of the rear rail.

### **⚠ WARNING** - To reduce the risk of serious injury:

- Provide a clear path for operation of the chair, back and legrest. Place tables and area rugs at a distance to allow the legrest to fully extend without rubbing or interference.

#### 4. Choose a location for the chair that is close to an electrical outlet and proceed to the Operating Instructions.

## (01L) Luxury-Lift® Power Recliner Assembly Details:

FIGURE 1

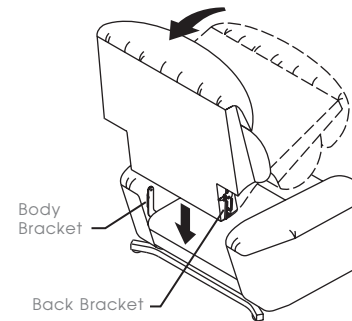

FIGURE 2



Back and body brackets on this side are not engaged. Remove the back and reinstall.

FIGURE 3

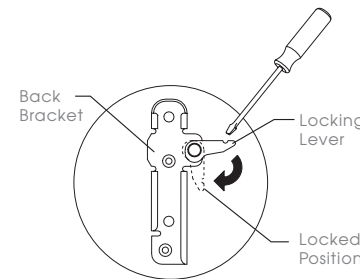

FIGURE 4

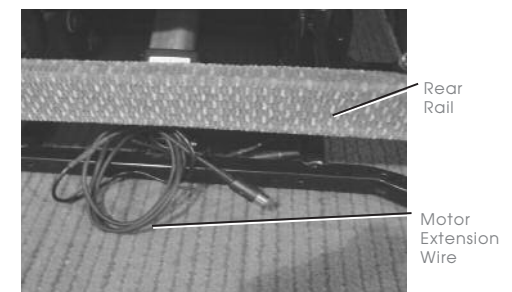

FIGURE 5



## (01L) Luxury-Lift® Power Recliner Operating Instructions:

### **⚠ DANGER** - To reduce the risk of serious injury or death:

- Do not let children play on or near the chair when in use. Serious injury or death could occur if a child is under the chair when the chair is moved from the full lift to the seated position.
- Plug directly into a wall outlet. Do not use an extension cord or adapter.

### **⚠ WARNING** - To reduce the risk of serious injury:

- The 01L lift chair is intended for a single occupant, not exceeding 350 pounds. Do not operate the chair with more than one occupant in or on any part of the chair.
- Sit down in the unit slowly. To avoid tip over, do not throw your weight against the back of the unit. Move the unit into or out of the reclining position slowly, making sure that no children or pets are in close proximity.
- To safely exit the unit and prevent a tripping hazard bring the back upright and close the legrest.

**NOTICE:** To prevent product damage operate this chair only when it is upright, setting on its base.

Plug in the Power Transformer. Make sure there is enough slack in the cord running from the chair to the outlet to allow for lifting and reclining. Never stretch or strain a cord.

#### Luxury-Lift® Power Recliner Operation

The hand wand is located in the pocket of the right side sitting arm.

- Stand beside the chair and press and hold the **UP** button on the hand wand to raise the chair. Release the **UP** button when the chair reaches a comfortable height to sit against.
- Step back into the chair and lean against the seat. Press and hold the **DOWN** button to lower the chair. Release the button when you reach the seated position.
- To recline press and hold the **DOWN** button. Release the button when you reach the desired recline position.
- To return to the seated position press and hold the **UP** button. Release the button when you reach the seated position.
- To raise the chair to a standing position press and hold the **UP** button. Gradually shift your weight forward as the chair rises. Release the button when the chair reaches a height that enables you to easily stand.

**Proceed to Battery Backup Safety Instructions (refer to index).**

## (01L) Luxury-Lift® Power Recliner Operating Instructions:

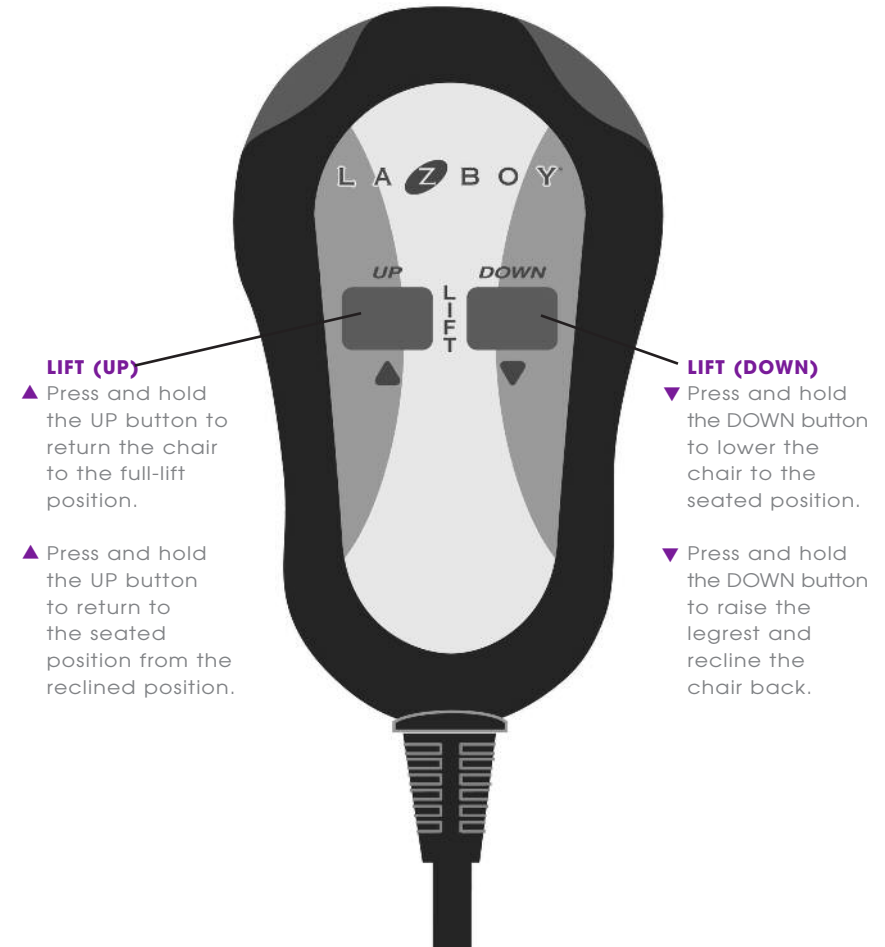

### **⚠ WARNING** - To reduce the risk of serious injury:

- Do not use unit if power control is damaged or wet. Do not use unit if the hand wand has been dropped in water or any liquid. Contact your La-Z-Boy® dealer for service.

(01L) LUXURY-LIFT® POWER RECLINER TRANSFORMER SPECIFICATIONS:

Input: AC 110/120V 50/60 Hz 60 W  
Output: AC 12V 1.5A/DC 27V 1.2A

## (1L6) Luxury-Lift® Power Recliner with 6-Motor Massage & Heat Assembly Instructions:

**NOTICE:** Do not plug the transformer in until instructed.

1. Locate and identify the connectors. Do not connect until instructed.
  - Lay the back across the arms of the body (FIGURE 1).
  - Locate the eight wires with connectors. Four wires come from the lower back, one from the rear of the seat, one from the arm and two from under the seat near the motor (FIGURE 1 and FIGURE 2).
  - The two large round connectors identified with yellow tape are for the Hand Wand connection.
  - The other two large round connectors are for the Lift Motor connection.
  - The two small round connectors are for the Power Supply connection.
  - The two rectangular connectors are for the Massage Motor connection.

**WARNING** - To reduce the risk of injury:

- Do not operate the unit until the back is installed and locked.

2. Install the back.
  - With the back across the arms of the body, lift the back at a slight angle and align the brackets on the back with the brackets on the body (FIGURE 3).
  - Lower the back onto the body, making sure the back and body brackets are completely engaged.
  - To make sure the back is properly installed with both sets of back and body brackets engaged, stand behind the chair and twist the back from side to side. If one or both sides move out of position the brackets are not engaged (FIGURE 4). Remove the back and repeat the steps above.
  - If you are unable to install the back properly contact your La-Z-Boy® dealer for assistance.
  - Lock the brackets using a screwdriver to push down the locking levers (FIGURE 5).
3. Connect the Hand Wand.
  - Align the white dots on the Hand Wand connectors. The Hand Wand connectors are identified with yellow tape. Push the connectors together until they are secured with no gap between them.
4. Connect the Lift Motor.
  - Align the white dots on the Lift Motor connectors. Push the connectors together until they are secured with no gap between them.
5. Connect the Power Supply.
  - Align the connectors and push together until they are secured with no gap between them.
6. Connect the Massage Motors.
  - Align the clips for the Massage Motor connection. Push the connectors together until they lock.

**(Assembly Instructions Continued)**

## (1L6) Luxury-Lift® Power Recliner with 6-Motor Massage & Heat Assembly Details:

FIGURE 1

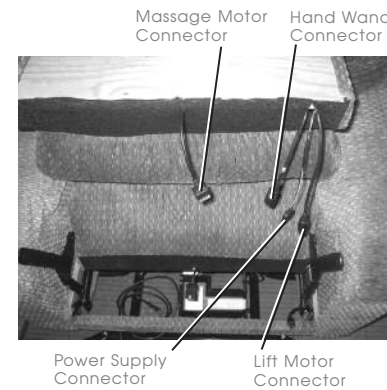

FIGURE 2

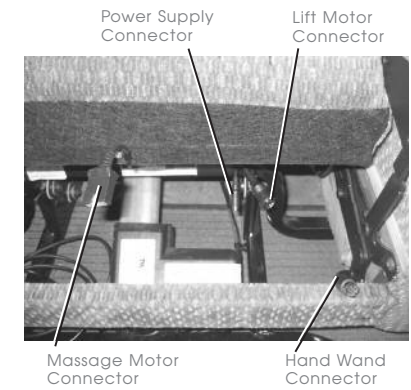

FIGURE 3

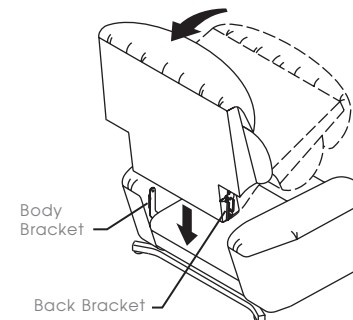

FIGURE 4

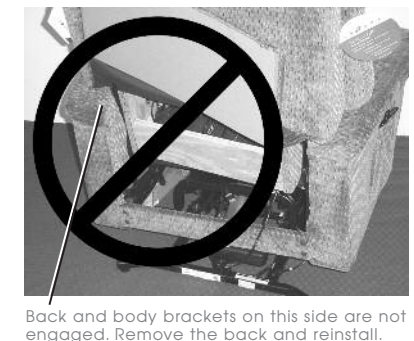
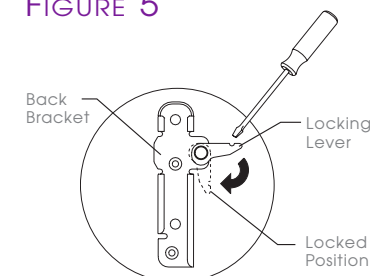

FIGURE 5



## (1L6) Luxury-Lift® Power Recliner with 6-Motor Massage & Heat Assembly Instructions:

### (Assembly Instructions Continued)

#### **⚠ WARNING** - To reduce the risk of serious injury:

- Check the condition of the power transformers, electrical cords, plugs and connectors monthly. Keep the power transformer and electrical cords away from heat sources. Never operate the unit with a damaged power transformer, electrical cord, plug or connector. Contact your La-Z-Boy® dealer for service.

#### 7. Locate and connect the Power Transformer.

- Locate the Power Transformer secured to the rear rail. Carefully cut the cable tie and remove the Power Transformer from the rear rail. Remove the packing and unwind the cord.
- Locate the Motor Extension Wire attached to the rear of the unit (FIGURE 6). Remove tie and unwind cord.
- Align the white dot on the Power Transformer connector with the arrow on the Motor Extension connector (FIGURE 7). Push the connectors together until they are secured with no gap between them.

#### 8. Attach the outside back upholstery cover.

- Pull the outside back upholstery cover down tight. Firmly press the fastening tape on the outside back upholstery cover to the fastening tape on the bottom of the rear rail.

#### **⚠ WARNING** - To reduce the risk of serious injury:

- Provide a clear path for operation of the chair, back and legrest. Place tables and area rugs at a distance to allow the legrest to fully extend without rubbing or interference.

#### 9. Choose a location for the chair that is close to an electrical outlet and proceed to the Battery Backup Assembly Instructions and the Operating Instructions.

**NOTICE:** To prevent damage to the connectors and cords, it is important to unfasten all connections prior to removing the back.

#### 10. To remove the back, unplug the Power Transformer and reverse the Assembly Instructions steps.

## (1L6) Luxury-Lift® Power Recliner with 6-Motor Massage & Heat Assembly Details:

FIGURE 6

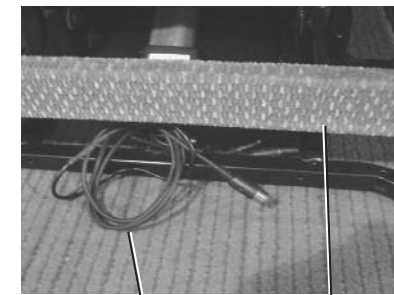

Motor Extension Wire      Rear Rail

FIGURE 7



Motor  
Extension  
Connector  
  
Transformer  
Connector



## (1L6) Luxury-Lift® Power Recliner with 6-Motor Massage & Heat Operating Instructions:

### **⚠ DANGER** - To reduce the risk of serious injury or death:

- Do not let children play on or near the chair when in use. Serious injury or death could occur if a child is under the chair when the chair is moved from the full lift to the seated position.
- Plug directly into a wall outlet. Do not use an extension cord or adapter.

### **⚠ WARNING** - To reduce the risk of serious injury:

- The 1L6 lift chair is intended for a single occupant, not exceeding 350 pounds. Do not operate the chair with more than one occupant in or on any part of the chair.
- Sit down in the unit slowly. To avoid tip over, do not throw your weight against the back of the unit. Move the unit into or out of the reclining position slowly, making sure that no children or pets are in close proximity.
- To safely exit the unit and prevent a tripping hazard bring the back upright and close the legrest.

**NOTICE:** To prevent product damage operate this chair only when it is upright, setting on its base.

Plug in the Power Transformer. Make sure there is enough slack in the cord running from the chair to the outlet to allow for lifting and reclining. Never stretch or strain a cord.

### Luxury-Lift® Power Recliner with 6-Motor Massage and Heat Operation

The hand wand is located in the pocket of the right side sitting arm.

- Stand beside the chair and press and hold the **UP** button on the hand wand to raise the chair. Release the **UP** button when the chair reaches a comfortable height to sit against.
- Step back into the chair and lean against the seat. Press and hold the **DOWN** button to lower the chair. Release the button when you reach the seated position.
- To recline press and hold the **DOWN** button. Release the button when you reach the desired recline position.
- To return to the seated position press and hold the **UP** button. Release the button when you reach the seated position.
- To raise the chair to a standing position press and hold the **UP** button. Gradually shift your weight forward as the chair rises. Release the button when the chair reaches a height that enables you to easily stand.

### Automatic Timer Operation

The massage/heat system has an automatic timer that will shut off the **MASSAGE** and **HEAT** functions after approximately 15 to 30 minutes of operation.

- Pushing down on the **POWER** button or any zone button will restart the massage.
- Pushing down on the **HI** or **LO** heat button will restart the heat.
- When you are finished, make sure to push the **POWER** button and the **HI** or **LO** heat button (if activated) to turn the unit off.

Proceed to Battery Backup Safety Instructions (refer to index).

## (1L6) Luxury-Lift® Power Recliner with 6-Motor Massage & Heat Operating Instructions:

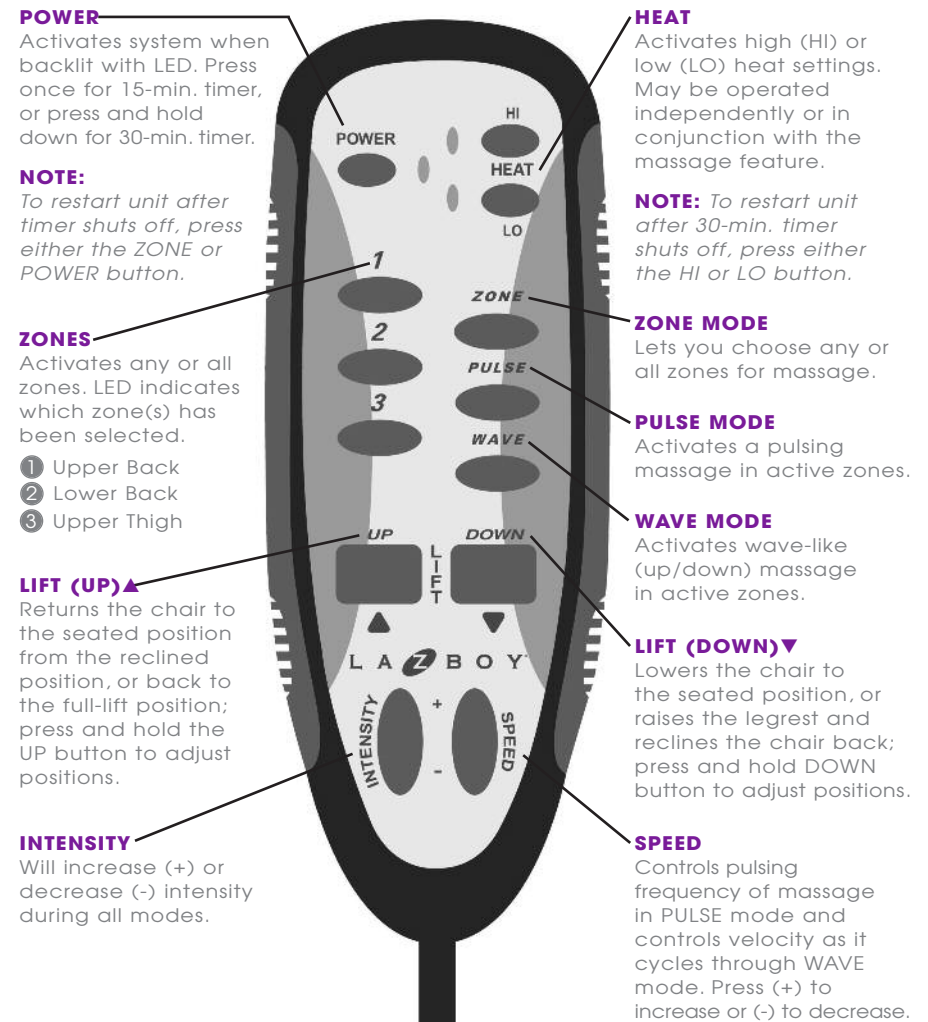

### **⚠ WARNING** - To reduce the risk of serious injury:

- Do not use unit if power control is damaged or wet. Do not use unit if the hand wand has been dropped in water or any liquid. Contact your La-Z-Boy® dealer for service.

(1L6) LUXURY-LIFT® POWER RECLINER WITH 6-MOTOR MASSAGE & HEAT TRANSFORMER SPECIFICATIONS:

Input: AC 110/120V 50/60 Hz 60 W  
Output: AC 12V 1.5A/DC 27V 1.2A



## (01L) Luxury-Lift® Power Recliner and (1L6) Luxury-Lift® Power Recliner with 6-Motor Massage & Heat Battery Backup Assembly Instructions:

### **⚠ WARNING** - To reduce the risk of serious injury:

- In the event of a power failure the battery backup provided may not lift the user to a fully raised position.
- In the event of a power failure, if you require a lift to the fully raised position or multiple lifts and recline, a battery backup system may be purchased separately. Contact your La-Z-Boy® Dealer for more information.
- Replace the Power Transformer batteries every six months and after each power failure use.

### **Battery Backup Assembly Instructions**

In the event of a power failure the battery backup should return the user to the seated position from a fully raised position or a full recline position, one time.

The Battery Backup is located on the Power Transformer and uses two 9-volt alkaline batteries (not included).

1. Unplug the Power Transformer from the electrical outlet.
2. Pull the connection caps with wires under the bridge on the Power Transformer. Place the connection caps over the battery terminals on each battery (FIGURE 1).
3. Position the batteries with the wires together (FIGURE 1). Slide one battery at a time under the bridge, connection cap first, while guiding the wires to make sure they are not pinched or crimped (FIGURE 2).

FIGURE 1

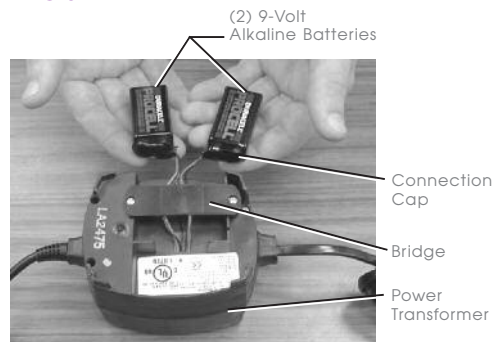
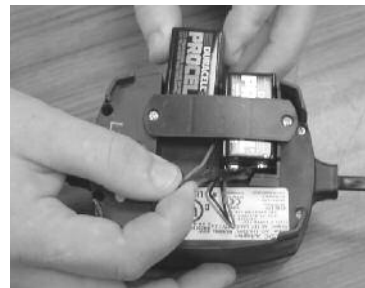

FIGURE 2



## (01L) Luxury-Lift® Power Recliner and (1L6) Luxury-Lift® Power Recliner with 6-Motor Massage & Heat Troubleshooting:

### **⚠ WARNING** - To reduce the risk of injury:

- Do not attempt to disassemble or service the pump or motor. No serviceable parts are inside. Contact your La-Z-Boy® dealer for service information.

### **Troubleshooting for Luxury-Lift® Power Recliners and Luxury-Lift® Power Recliners with 6-Motor Massage & Heat**

There are no user maintenance or repair requirements. If the lift recliner does not work:

1. Make sure the Power Transformer is plugged into an electrical outlet.
2. Make sure the electrical outlet is working. For example, make sure there are no blown fuses or tripped circuit breakers.
3. Make sure all the connectors are secured; refer to the Assembly Instructions.
4. Make sure the electrical cords are not crimped or pinched. Make sure the electric cord or plug is not damaged.
5. Make sure the operating capacity of 350 pounds has not been exceeded and there is only one occupant in the chair.

If the lift recliner still does not operate properly, contact your dealer for instructions on returning the chair for examination and repair. Except for replacement of the Power Transformer, *never attempt to make any repairs or adjustments yourself.*

### **Power Transformer Replacement**

If the Power Transformer must be replaced:

1. Unplug the Power Transformer from the electrical outlet.
2. Locate the Power Transformer connection; refer to the Assembly Instructions. Gently pull the connectors apart to disengage.
3. Push the replacement Power Transformer connector into the mating connector; refer to the Assembly Instructions. *Make sure the connectors are secured with no gaps between them.*

## (1LH) Luxury-Lift® Power Recliner with Heat Assembly Instructions:

### **⚠ WARNING** - To reduce the risk of injury:

- Do not operate the unit until the back is installed and locked.

#### 1. Install the back.

- Lay the back across the arms of the body. Lift the back at a slight angle and align the brackets on the back with the brackets on the body (FIGURE 1).
- Lower the back onto the body, making sure the back and body brackets are completely engaged.
- To make sure the back is properly installed with both sets of back and body brackets engaged, stand behind the chair and twist the back from side to side. If one or both sides move out of position the brackets are not engaged (FIGURE 2). Remove the back and repeat the steps above.
- If you are unable to install the back properly contact your La-Z-Boy® dealer for assistance.
- Lock the brackets by using a screwdriver to push down the locking levers (FIGURE 3).

### **NOTICE:** Do not plug the transformer in until instructed.

#### 2. Locate and identify the connectors. Do not connect until instructed.

- Lift the lower outside back upholstery cover to view the connectors.
- The two unconnected rectangular connectors are the Back Heat connectors (FIGURE 4).
- The two locked rectangular connectors are the Seat Heat connectors (FIGURE 4).
- The round connector attached to the rear base is the Motor Extension Wire connector (FIGURE 4).

#### 3. Connect the Back Heat.

- Align the locking clip and locking edge of the Back Heat connectors. Push the connectors together until they lock (FIGURE 5).

#### 4. Carefully cut the cable tie connecting the rear rail to the rear base. See (FIGURE 4) for location of the rear rail and rear base.

### **⚠ CAUTION** - To reduce the risk of minor injury:

- Once the back is installed, the outside back upholstery cover must be secured in place at all times.

#### 5. Attach the lower outside back upholstery cover.

- Keeping hands away from the internal frame parts, pull the lower outside back upholstery cover down and firmly press the fastening tape on the back upholstery cover to the fastening tape on the body (FIGURE 6).

### **⚠ WARNING** - To reduce the risk of serious injury:

- Check the condition of the power transformers, electrical cords, plugs and connectors monthly. Keep the power transformer and electrical cords away from heat sources. Never operate the unit with a damaged power transformer, electrical cord, plug or connector. Contact your La-Z-Boy® dealer for service.

(Assembly Instructions Continued)

## (1LH) Luxury-Lift® Power Recliner with Heat Assembly Details:

FIGURE 1

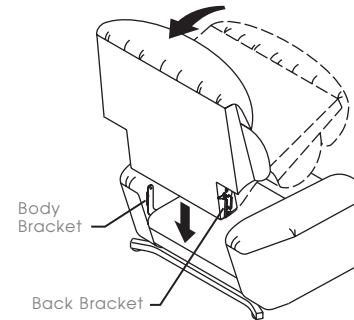

FIGURE 2



Back and body brackets on this side are not engaged. Remove the back and reinstall.

FIGURE 3

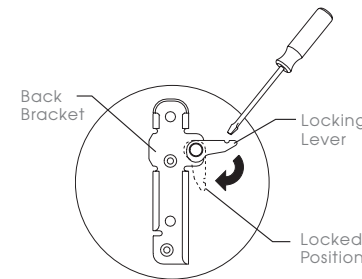

FIGURE 4

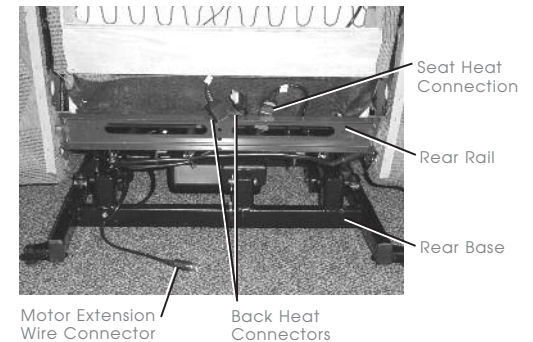

FIGURE 5

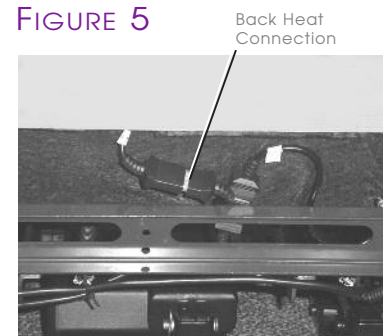
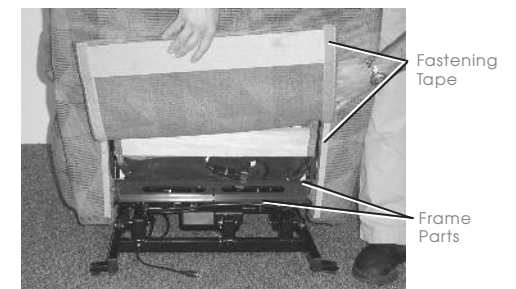

FIGURE 6



## (1LH) Luxury-Lift® Power Recliner with Heat Assembly Instructions:

### (Assembly Instructions Continued)

6. Locate and connect the Power Transformer.

- Locate the Power Transformer secured to the rear base. Carefully cut the cable tie and remove the Power Transformer from the rear base. Remove the packing and unwind the cord.
- Locate the Motor Extension Wire connector attached to the rear base (FIGURE 7).
- Align the white dot on the Power Transformer connector with the arrow on the Motor Extension Wire connector. Push the connectors together until they are secured with no gap between them.

### **⚠ WARNING** - To reduce the risk of serious injury:

- Never remove upholstery cover from detachable warming pad.
- Do not use pins or other means to fasten the detachable warming pad in place.
- Do not modify the detachable warming pad connectors in any way. The connectors are designed to disconnect easily to prevent injury.

**NOTICE:** *Two detachable warming pad ports are provided for convenience. The chair is intended for use with only one detachable warming pad. Using more than one detachable warming pad could cause the power transformer to fail.*

7. The detachable warming pad is located in the pocket of the left arm sitting. The detachable warming pad may be connected to either the seat or back connector.

- The back connector is located under the center back pillow on the right hand sitting side of the chair (FIGURE 8). Push the connectors together until they are secured with no gap between them. When connected to the back, the detachable warming pad may be used on your neck or shoulders (FIGURE 9).
- The seat connector is located under the chaise legrest on the right hand sitting side of the chair (FIGURE 10). Push the connectors together until they are secured with no gap between them. When connected to the seat, the detachable warming pad may be used on your upper or lower legs (FIGURE 11).

### **⚠ WARNING** - To reduce the risk of serious injury:

- Provide a clear path for operation of the chair, back and legrest. Place tables and area rugs at a distance to allow the legrest to fully extend without rubbing or interference.

8. Choose a location for the chair that is close to an electrical outlet and proceed to the Battery Backup Assembly Instructions.

**NOTICE:** *To prevent damage to the connectors and cords, it is important to unfasten all connections prior to removing the back.*

9. To remove the back, unplug the Power Transformer and reverse the Assembly Instructions steps.

## (1LH) Luxury-Lift® Power Recliner with Heat Assembly Details:

FIGURE 7

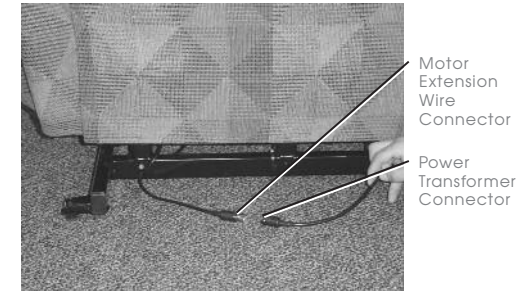

FIGURE 8

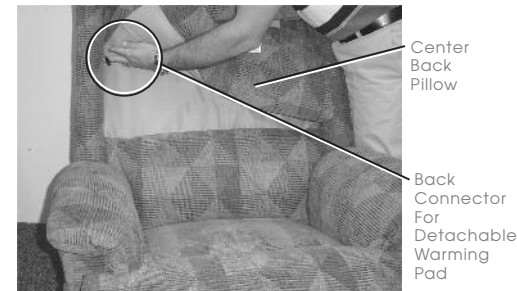

FIGURE 9



FIGURE 10

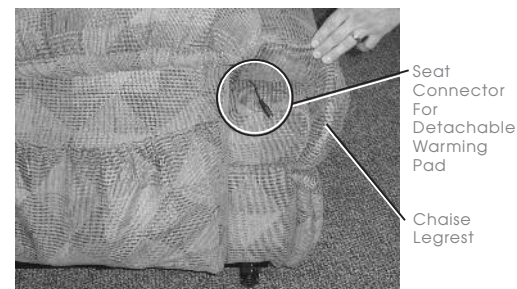

FIGURE 11



## (1LH) Luxury-Lift® Power Recliner with Heat Battery Backup Assembly Instructions:

### **⚠ WARNING** - To reduce the risk of serious injury:

- In the event of a power failure the battery backup provided may not lift the user to a fully raised position.
- In the event of a power failure, if you require a lift to the fully raised position or multiple lifts and recline, a battery backup system may be purchased separately. Contact your La-Z-Boy® dealer for more information.
- Replace the Power Transformer batteries every six months and after each power failure use.

### Battery Backup Assembly Instructions

In the event of a power failure the battery backup should return the user to the seated position from a fully raised position or a full recline position, one time.

The Battery Backup is located in the Power Transformer and uses two 9-volt alkaline batteries (not included).

1. Unplug the Power Transformer from the electrical outlet.
2. Remove the (2) Phillips head screws from the battery cover on top of the Power Transformer.
3. Place the connection caps over the battery terminals on each battery. Place the batteries in the Power Transformer (FIGURE 1).
4. Place the battery cover over the batteries and secure with the two Phillips head screws removed in Step 2 (FIGURE 2).
5. Proceed to the Luxury-Lift Power Recliner with Heat Operating Instructions.

FIGURE 1

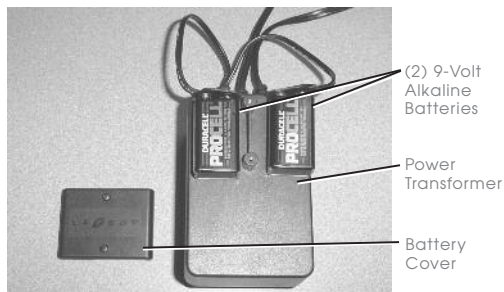

FIGURE 2



## (1LH) Luxury-Lift® Power Recliner with Heat Operating Instructions:

### **⚠ DANGER** - To reduce the risk of serious injury or death:

- Do not let children play on or near the chair when in use. Serious injury or death could occur if a child is under the chair when the chair is moved from the full lift to the seated position.
- Plug directly into a wall outlet. Do not use an extension cord or adapter.

### **⚠ WARNING** - To reduce the risk of serious injury or death:

- The 1LH lift chair is intended for a single occupant, not exceeding 500 pounds. Do not operate the chair with more than one occupant in or on the chair.
- Sit down in the unit slowly. To avoid tip over, do not throw your weight against the back of the unit. Move the unit into or out of the reclining position slowly, making sure that no children or pets are in close proximity.
- To safely exit the unit and prevent a tripping hazard bring the back upright and close the legrest.

### **NOTICE:** To prevent product damage:

- Operate this chair only when it is upright, setting on its base.
- Operating the **UP** and **DOWN** function continuously may cause the power transformer to fail, or may cause the motor to overheat and shutdown. Allow several minutes between each **UP** and **DOWN** cycle.

Plug in the Power Transformer. Make sure there is enough slack in the cord running from the chair to the outlet to allow for lifting and reclining. Never stretch or strain a cord.

### Luxury-Lift® Power Recliner Operation

The hand wand is located in the pocket of the right side sitting arm.

- Stand beside the chair, press and hold the toggle switch **UP** on the hand wand to raise the chair. Release the toggle switch when the chair reaches a comfortable height to sit against.
- Step back into the chair and lean against the seat. Press and hold the toggle switch **DOWN** to lower the chair. Release the toggle switch when you reach the seated position.
- To recline press and hold the toggle switch **DOWN**. Release the toggle switch when you reach the desired recline position.
- To return to the seated position press and hold the toggle switch **UP**. Release the toggle switch when you reach the seated position.
- To raise the chair to a standing position press and hold the toggle switch **UP**. Gradually shift your weight forward as the chair rises. Release the toggle switch when the chair reaches a height that enables you to easily stand.

*(Operating Instructions Continued)*



## (1LH) Luxury-Lift® Power Recliner with Heat Operating Instructions:

### (Operating Instructions Continued)

#### **⚠ WARNING** - To reduce the risk of serious injury or death:

- Do not use detachable warming pad on an infant, an invalid, a sleeping or unconscious person, or a person with poor blood circulation. Doing so may result in burns or possibly death.
- Burns can occur regardless of control setting, check skin under detachable warming pad frequently. Do not use on areas of insensitive skin.
- Do not use the detachable warming pad if it is damaged. Never machine wash or dry; refer to Cleaning Instructions.
- Do not use pins or other means to fasten the detachable warming pad in place.
- Do not sit on or crush the detachable warming pad; avoid sharp folds.
- Never pull or carry the detachable warming pad by the power supply cord.
- To prevent a tripping hazard, disconnect and store detachable warming pad before exiting the chair.
- Do not modify the detachable warming pad connectors in any way. The connectors are designed to disconnect easily to prevent injury.

### Heat Functions and Automatic Timer Operation

The heat system has an automatic timer that will shut off the HEAT functions after approximately 30 minutes of operation.

- Pushing down on any heat button will restart the heat in that area.
- When you are finished, make sure to push the heat buttons (if activated) to turn the heat off.
- The heat cycle will temporarily stop when using the **UP** or **DOWN** function, but will resume when the **UP** or **DOWN** function is finished.

#### **⚠ WARNING** - To reduce the risk of serious injury:

- Do not use the detachable warming pad if it is damaged. Never machine wash or dry; refer to Cleaning Instructions.
- Never remove upholstery cover from detachable warming pad.

### Cleaning Instructions for the Detachable Warming Pad

1. Disconnect the detachable warming pad from the back or seat connector.
2. Immediately blot any spills or liquid with a clean dry cloth. Contact your La-Z-Boy dealer to find out the cleaning code for your upholstery.
  - If the upholstery cleaning code is W or W-S, wipe the soiled area gently using a damp cloth or sponge treated with mild detergent.
  - If the upholstery cleaning code is S, spot clean using a mild, water-free dry cleaning agent. Do not use water to clean this fabric. Do not use a professional dry cleaning service. Do not use home dry cleaning kit.
  - If the upholstery cleaning code is X, vacuum or brush lightly to remove soil. Do not use water or water-free dry cleaning agents on this fabric.
3. Allow detachable warming pad to dry thoroughly before using.

## (1LH) Luxury-Lift® Power Recliner with Heat Operating Instructions:



#### **⚠ WARNING** - To reduce the risk of serious injury:

- Do not use unit if power control is damaged or wet. Do not use unit if the hand wand has been dropped in water or any liquid. Contact your La-Z-Boy® dealer for service.

(1LH) LUXURY-LIFT® POWER RECLINER WITH HEAT TRANSFORMER SPECIFICATIONS:

Input: AC 110/120V 50/60 Hz 80 W  
Output: AC 12V 2.0A/DC 27V 1.2A

## (1LH) Luxury-Lift® Power Recliner with Heat Troubleshooting:

Notes:

---

### **WARNING**

- To reduce the risk of injury:

- Do not attempt to disassemble or service the pump or motor. No serviceable parts are inside. Contact your La-Z-Boy® dealer for service information.

#### **Troubleshooting for Luxury-Lift® Power Recliners with Heat:**

The electric motor in this chair is equipped with an automatic reset overload protector. This device protects the electric motor from damage if there is an overload, by stopping the operation of the lift motor.

*If the automatic reset overload protector trips and shuts down the motor:*

- Release the **UP** or **DOWN** toggle switch. The protector should reset automatically.

*If the automatic reset overload protector trips repeatedly, check the following:*

- Make sure the cable tie, used to hold the chair base in place during shipping, has been removed.
- Make sure the operating capacity of 500 pounds has not been exceeded and there is only one occupant in the chair.
- Make sure there is nothing blocking the movement of the chair.

If the automatic reset overload protector continues to trip, or if the system still does not work, contact your dealer for instructions on returning the chair for examination and repair. *Never attempt to make any repairs or adjustments yourself.*

There are no user maintenance or repair requirements. If the lift recliner does not work:

1. Make sure the Power Transformer is plugged into an electrical outlet.
2. Make sure the electrical outlet is working. For example, make sure there are no blown fuses or tripped circuit breakers.
3. Make sure all the connectors are secured; refer to the Assembly Instructions.
4. Make sure the electrical cords are not crimped or pinched. Make sure the electrical cord or plug is not damaged.
5. Make sure the operating capacity of 500 pounds has not been exceeded and there is only one occupant in the chair.

If the lift recliner still does not operate properly, contact your dealer for instructions on returning the chair for examination and repair. Except for replacement of the Power Transformer, *never attempt to make any repairs or adjustments yourself.*

#### **Power Transformer Replacement**

If the Power Transformer must be replaced:

1. Unplug the Power Transformer from the electrical outlet.
2. Locate the Power Transformer connection; refer to the Assembly Instructions. Gently pull the connectors apart to disengage.
3. Push the replacement Power Transformer connector into the mating connector; refer to the Assembly Instructions. *Make sure the connectors are secured with no gaps between them.*



## ¡Felicitaciones!

Usted es ahora el feliz propietario de un avanzado sillón reclinable eléctrico Luxury-Lift® de La-Z-Boy®.

Acaba de seleccionar uno de los productos tapizados de más alta calidad originados en la industria mobiliaria de Estados Unidos, con el respaldo de más de 75 años de excelencia en fabricación.

En La-Z-Boy® estamos orgullosos de nuestros diseños y nuestro trabajo, y sabemos que usted sentirá lo mismo cuando comience a disfrutar del confort y el estilo de su nuevo mobiliario.

### IMPORTANTE

Lea atentamente todas las instrucciones, incluyendo las de seguridad, antes de utilizar el sillón reclinable eléctrico Luxury-Lift®. Guarde este manual para futura referencia.

## Tabla de contenidos

Instrucciones de seguridad importantes .....	30-31
Instrucciones de armado del sillón reclinable eléctrico (01L) Luxury-Lift® .....	32-33
Instrucciones de operación del sillón reclinable eléctrico (01L) Luxury-Lift® .....	34-35
Instrucciones de armado del sillón reclinable eléctrico con función térmica y masaje (1L6) Luxury-Lift® de 6 motores.....	36-39
Instrucciones de operación del sillón reclinable eléctrico con función térmica y masaje (1L6) Luxury-Lift® de 6 motores .....	40-41
Instrucciones de armado de las baterías de reserva para el sillón reclinable eléctrico (01L) Luxury-Lift® y el sillón reclinable eléctrico con función térmica y masaje (1L6) Luxury-Lift® de 6 motores .....	42
Solución de problemas del sillón reclinable eléctrico (01L) Luxury-Lift® y el sillón reclinable eléctrico con función térmica y masaje (1L6) Luxury-Lift® de 6 motores .....	43
Instrucciones de armado del sillón reclinable eléctrico con función térmica (1LH) Luxury-Lift® .....	44-47
Instrucciones de armado de las baterías de reserva del sillón reclinable eléctrico con función térmica (1LH) Luxury-Lift® .....	48
Instrucciones de operación del sillón reclinable eléctrico con función térmica (1LH) Luxury-Lift® .....	49-51
Solución de problemas del sillón reclinable eléctrico con función térmica (1LH) Luxury-Lift®....	52
Notas.....	53

## Instrucciones de seguridad importantes:

Importante: Lea atentamente estas instrucciones antes de utilizar el producto.

### **⚠ PELIGRO** - Para reducir el riesgo de quemaduras, incendio, choque eléctrico, lesiones serias o muerte:

- No permita que los niños jueguen con o cerca del sillón cuando el mismo esté en uso. Si un niño está debajo del sillón cuando éste se mueve de la posición completamente elevada a la posición de asiento, podría sufrir lesiones serias o la muerte.
- Desconecte el enchufe eléctrico del tomacorriente antes de limpiar, mover o hacer un servicio al sillón, o cuando éste no se use por un período prolongado.
- No utilice este producto si el mismo está húmedo, en el agua, o cerca de ésta u otro líquido.
- Para evitar la asfixia, mantenga las bolsas plásticas lejos de los niños.
- Enchufe directamente en un tomacorriente de pared. No utilice un cable de extensión o adaptador.

### **⚠ ADVERTENCIA** - Para reducir el riesgo de quemaduras, incendio, choque eléctrico, lesiones serias o muerte:

- Siempre mantenga las llamas abiertas y los cigarrillos encendidos lejos del mobiliario tapizado, ya que éste puede arder rápidamente, produciendo gas tóxico y humo espeso.
- Supervise de cerca a los niños y a las personas discapacitadas cuando utilicen este producto.
- Siéntese en la unidad lentamente. Para evitar que ésta se tumbe, no arroje su peso contra el respaldo. Recline o enderece la unidad lentamente, asegurándose de que no haya niños ni mascotas cerca.
- Este producto tiene muchas partes móviles que pueden causar lesiones serias si no se utilizan correctamente. Mantenga las manos, dedos y demás partes del cuerpo lejos del mecanismo. Para reducir el riesgo de que la cabeza quede atrapada y de otras lesiones, mantenga a los niños y a las mascotas lejos de las aberturas y piezas móviles del mobiliario.
- Sólo el ocupante debe operar la unidad. Nunca trate de abrir el apoyapiernas jalándolo.
- No se pare, no se siente ni coloque peso adicional sobre los apoyabrazos, el respaldo o el apoyapiernas abierto.
- Para salir de la unidad sin problemas y evitar el riesgo de tropiezos, enderece el respaldo y cierre el apoyapiernas.
- Si el producto está dañado, no lo use. No utilice accesorios ni componentes sustitutos.
- Este producto es sólo para uso residencial en interiores.
- Deje un espacio libre para el funcionamiento del respaldo y el apoyapiernas del sillón. Coloque las mesas y alfombras sueltas a distancia para poder extender completamente el apoyapiernas sin roces ni interferencias.
- Verifique mensualmente el estado de los transformadores de energía, los cables eléctricos, los enchufes y los conectores. Mantenga los transformadores de energía y los cables eléctricos alejados de fuentes de calor. Nunca ponga la unidad en funcionamiento si un transformador de energía, un cable eléctrico, un enchufe o un conector están dañados. Comuníquese con su representante de La-Z-Boy para realizar el mantenimiento de la unidad.
- No use la unidad si el control de encendido está dañado o húmedo, o si la varilla de comando ha caído al agua u otro líquido. Comuníquese con el representante de La-Z-Boy® para realizar un servicio a la unidad.
- Este producto no fue diseñado como dispositivo de asistencia médica.
- Quienes utilicen dispositivos médicos, deben consultar a su profesional de la salud antes de usar este producto. No lo utilice si sufre de mala circulación, está inmobilizado o es insensible al calor, salvo que así se lo indique su profesional de la salud.
- No utilice este producto donde se usen productos en aerosol (en atomizador) ni donde se administre oxígeno.

## Instrucciones de seguridad importantes:

Importante: Lea atentamente estas instrucciones antes de utilizar el producto.

- En caso de un corte de energía, las baterías de reserva provistas pueden que no alcancen para devolver al usuario a la posición completamente elevada.
- Si usted necesita que en esta situación el sillón se mueva a la posición completamente elevada o que diversas partes del mismo se levanten o reclinen, puede adquirir un sistema de baterías de reserva adicionales aparte. Para obtener más información, comuníquese con su representante de La-Z-Boy®.
- Reemplace las baterías del transformador de energía cada seis meses y después de usarlas durante un corte de energía.
- No opere la unidad hasta que el respaldo esté instalado y fijo.
- Antes de mover el producto, desconecte el enchufe eléctrico del tomacorriente de pared y asegure el mecanismo para evitar que se abra o se mueva inesperadamente. Nunca mueva el producto jalándolo del mecanismo, el apoyapiernas, la manija, el respaldo reclinable o la base giratoria.
- No trate de desarmar o hacer un servicio a la bomba o al motor. Estos no contienen piezas que se puedan reparar. Comuníquese con el distribuidor de La-Z-Boy® para.
- No aplique la almohadilla térmica desmontable a un bebé, un inválido, o una persona que esté dormida, inconsciente, o que tenga mala circulación. De hacerlo, podría ocasionarle quemaduras e incluso hasta la muerte.
- Las quemaduras pueden ocurrir más allá de cómo esté ajustado el control. Revise frecuentemente la piel debajo de la almohadilla térmica desmontable y no utilice esta última en zonas donde la piel es insensible.
- Nunca quite la funda de tapizado de la almohadilla térmica desmontable.
- Si la almohadilla térmica desmontable está dañada, no la use. No la lave ni seque a máquina; remítase a las Instrucciones de limpieza.
- No utilice alfileres u otros elementos para sujetar la almohadilla térmica desmontable en posición.
- No se siente sobre la almohadilla térmica desmontable ni la aplaste; evite los pliegues excesivos.
- Nunca jale ni transporte la almohadilla térmica desmontable sujetándola por el cordón de alimentación.
- Para evitar el riesgo de tropiezos, desconecte y guarde la almohadilla térmica desmontable antes de salir del sillón.
- No modifique en ninguna forma los conectores de la almohadilla térmica desmontable. Los mismos están diseñados para desconectarse fácilmente y evitar lesiones.
- Los sillones elevadores 01L y 1L6 son para un solo ocupante de no más de 160 kg (350 libras). No opere el sillón con más de un ocupante en o sobre alguna parte del mismo.
- El sillón elevador 1LH es para un solo ocupante de no más de 230 kg (500 libras). No opere el sillón con más de un ocupante en o sobre alguna parte del mismo.
- Controle que el cable eléctrico no quede retorcido entre las partes móviles o entre la estructura y el piso. No coloque el cable debajo de alfombras o en lugares donde pueda desgastarse.
- No coloque almohadas, mantas o cobertores entre el ocupante y la superficie del sillón cuando se active la función térmica.
- Siempre desenchufe el cable de energía antes de conectar o de desconectar la varilla de comando.
- Desenchufe inmediatamente el cable de energía si detecta olores extraños o humo provenientes del sillón.

## Instrucciones de armado del sillón reclinable eléctrico (01L) Luxury-Lift®:

### **⚠ ADVERTENCIA** - Para reducir el riesgo de lesiones:

- No opere la unidad hasta que el respaldo esté instalado y fijo.

#### 1. Instale el respaldo.

- Coloque el respaldo atravesado sobre los apoyabrazos del cuerpo. Levántelo a un pequeño ángulo y alinee las ménsulas del mismo con las ménsulas del cuerpo (FIGURA 1).
- Baje el respaldo sobre el cuerpo, asegurándose de que las ménsulas se enganchen completamente.
- Para asegurarse de que el respaldo esté correctamente instalado con ambos juegos de ménsulas (del respaldo y del cuerpo) acopladas, párese detrás del sillón y mueva el respaldo de lado a lado. Si uno o ambos laterales se salen de su posición es porque las ménsulas no están acopladas (FIGURA 2). Quite el respaldo y repita los pasos anteriores.
- Si no logra instalar correctamente el respaldo, comuníquese con el representante de La-Z-Boy® para solicitar ayuda.
- Fije las ménsulas utilizando un destornillador para empujar hacia abajo las palancas de inmovilización (FIGURA 3).

### **⚠ ADVERTENCIA** - Para reducir el riesgo de lesiones graves:

- Verifique mensualmente el estado de los transformadores de energía, los cables eléctricos, los enchufes y los conectores. Mantenga los transformadores de energía y los cables eléctricos alejados de fuentes de calor. Nunca ponga la unidad en funcionamiento si un transformador de energía, un cable eléctrico, un enchufe o un conector están dañados. Comuníquese con su representante de La-Z-Boy para realizar el mantenimiento de la unidad.

### **AVISO:** No enchufe el transformador hasta que se le indique.

#### 2. Localice y conecte el transformador de energía.

- Localice el transformador de energía sujeto al travesaño posterior. Corte cuidadosamente el amarre del cable y separe el transformador de energía del travesaño. Quite el embalaje y desenrolle el cordón.
- Localice el alambre de extensión del motor, unido a la parte posterior de este último (FIGURA 4). Corte cuidadosamente el amarre del cable para desenrollarlo.
- Alinee el punto blanco en el conector del transformador de energía con la flecha en el conector de la extensión del motor (FIGURA 5). Acople los conectores hasta que queden firmes y sin espacios entre sí.

#### 3. Coloque la funda externa del tapizado del respaldo.

- Jale hacia abajo la funda externa del tapizado del respaldo hasta que quede tirante. Presione firmemente la cinta de sujeción ubicada en la funda externa del tapizado del respaldo contra la cinta de sujeción ubicada en la parte inferior del travesaño posterior.

### **⚠ ADVERTENCIA** - Para reducir el riesgo de lesiones graves:

- Deje un espacio libre para el funcionamiento del respaldo y el apoyapiernas del sillón. Coloque las mesas y alfombras sueltas a distancia para poder extender completamente el apoyapiernas sin roces ni interferencias.

#### 4. Elija una ubicación para el sillón cerca de un tomacorriente y proceda a las Instrucciones de operación.

## Detalles de armado del sillón reclinable eléctrico (01L) Luxury-Lift®:

FIGURA 1



FIGURA 2



Las ménsulas del respaldo y del cuerpo de este lado no están acopladas. Quite el respaldo y vuelva a instalarlo.

FIGURA 3

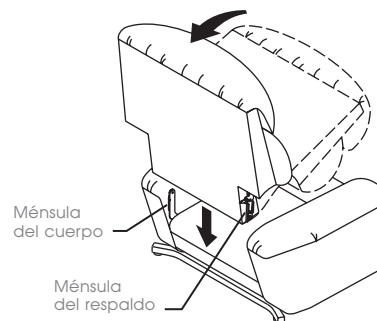

FIGURA 4



FIGURA 5

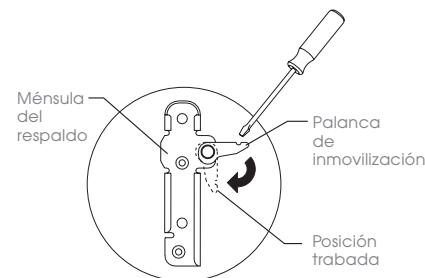

## Instrucciones de operación del sillón reclinable eléctrico (01L) Luxury-Lift®:

### ⚠ PELIGRO - Para reducir el riesgo de lesiones graves o muerte :

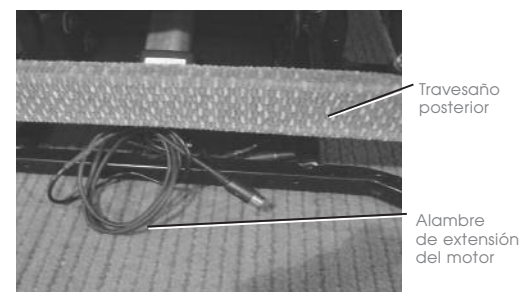
- No permita que los niños jueguen con o cerca del sillón cuando el mismo esté en uso. Si un niño está debajo del sillón cuando éste se mueve de la posición completamente elevada a la posición de asiento, podría sufrir lesiones serias o la muerte.
- Enchufe directamente en un tomacorriente de pared. No utilice un cable de extensión o adaptador.

### ⚠ ADVERTENCIA - Para reducir el riesgo de lesiones graves :

- El sillón elevador 01L es para un solo ocupante de no más de 160 kg (350 libras). No opere el sillón con más de un ocupante en o sobre alguna parte del mismo.
- Siéntese en la unidad lentamente. Para evitar que ésta se tumbe, no arroje su peso contra el respaldo. Recline o enderece la unidad lentamente, asegurándose de que no haya niños ni mascotas cerca.
- Para salir de la unidad sin problemas y evitar el riesgo de tropiezos, enderece el respaldo y cierre el apoyapiernas.

### AVISO : Para evitar dañar el producto, opere el sillón sólo cuando el mismo esté en posición recta y fijo en su base.

Enchufe el transformador de energía. *Asegúrese de que el cordón que va del sillón al tomacorriente esté lo suficientemente flojo como para permitir que el sillón se eleve y se recline. Nunca tense ni someta un cordón a esfuerzo.*

#### Operación del sillón reclinable eléctrico Luxury-Lift®

La varilla de comando está ubicada en el bolsillo del apoyabrazos derecho.

- Párese al lado del sillón y presione y sostenga el botón **UP** (arriba) en la varilla de comando para subir el sillón. Suéltelo cuando el sillón alcance una altura cómoda para sentarse.
- Siéntese en el sillón. Presione y sostenga el botón **DOWN** (abajo) para bajar el sillón. Suéltelo cuando alcance la posición de asiento.
- Para reclinar el sillón, presione y sostenga el botón **DOWN**. Suéltelo cuando alcance la posición de inclinación deseada.
- Para volver a la posición de asiento, presione y sostenga el botón **UP**. Suéltelo cuando alcance la posición de asiento.
- Para subir el sillón a la posición para pararse, presione y sostenga el botón **UP**. Pase gradualmente el peso de su cuerpo hacia adelante mientras el sillón sube. Suelte el botón cuando el sillón alcance una altura que le permita pararse fácilmente.

**Pase a las Instrucciones de seguridad de las baterías de reserva (vea el índice).**

## Instrucciones de operación del sillón reclinable eléctrico (01L) Luxury-Lift®:

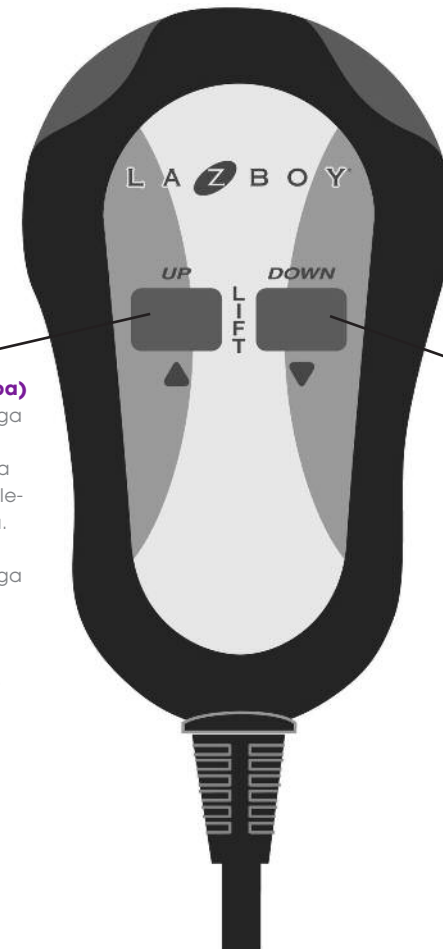

### LIFT (UP) (elevador - arriba)

- ▲ Presione y sostenga el botón UP para devolver el sillón a la posición completamente elevada.

- ▲ Presione y sostenga el botón UP para devolver el sillón de la posición reclinada a la de asiento.

### LIFT (DOWN) (elevador - abajo)

- ▼ Presione y sostenga el botón DOWN para bajar el sillón a la posición de asiento.

- ▼ Presione y sostenga el botón DOWN para elevar el apoyapiernas y reclinar el respaldo del sillón.

### ⚠ ADVERTENCIA - Para reducir el riesgo de lesiones graves:

- No use la unidad si el control de encendido está dañado o húmedo, o si la varilla de comando ha caído al agua u otro líquido. Comuníquese con el representante de La-Z-Boy® para realizar un servicio a la unidad.

ESPECIFICACIONES DEL TRANSFORMADOR DEL SILLÓN RECLINABLE ELÉCTRICO (01L) LUXURY-LIFT®:

Entrada: 110/120 V CA 50/60 Hz 60 W  
Salida: 12 V CA 1,5 A / 27 V CC 1,2 A

## Instrucciones de armado del sillón reclinable eléctrico con función térmica y masaje (1L6) Luxury-Lift® de 6 motores:

**AVISO :** No enchufe el transformador hasta que se le indique.

1. Localice e identifique los conectores. No los conecte hasta que se le indique.
  - Coloque el respaldo atravesado sobre los apoyabrazos del cuerpo (FIGURA 1).
  - Localice los ocho alambres con conectores. Cuatro vienen de la parte inferior del respaldo, uno de la parte posterior del asiento, uno del apoyabrazos y dos de abajo del asiento, cerca del motor (FIGURA 1 y FIGURA 2).
  - Los dos conectores redondos grandes identificados con cinta amarilla son para la varilla de comando.
  - Los otros dos conectores redondos grandes son para el motor elevador.
  - Los dos conectores redondos chicos son para el suministro eléctrico.
  - Los dos conectores rectangulares son para el motor masajeador.

**⚠ ADVERTENCIA** - Para reducir el riesgo de lesiones:

- No opere la unidad hasta que el respaldo esté instalado y fijo.
2. Instale el respaldo.
    - Coloque el respaldo atravesado sobre los apoyabrazos del cuerpo. Levántelo a un pequeño ángulo y alinee las ménsulas del mismo con las ménsulas del cuerpo (FIGURA 3).
    - Baje el respaldo sobre el cuerpo, asegurándose de que las ménsulas se enganchen completamente.
    - Para asegurarse de que el respaldo esté correctamente instalado con ambos juegos de ménsulas (del respaldo y del cuerpo) acopladas, párese detrás del sillón y mueva el respaldo de lado a lado. Si uno o ambos laterales se salen de su posición es porque las ménsulas no están acopladas (FIGURA 4). Quite el respaldo y repita los pasos anteriores.
    - Si no logra instalar correctamente el respaldo, comuníquese con el representante de La-Z-Boy® para solicitar ayuda.
    - Fije las ménsulas utilizando un destornillador para empujar hacia abajo las palancas de inmovilización (FIGURA 5).
  3. Conecte la varilla de comando.
    - Alinee los puntos blancos de los conectores de la varilla de comando. Estos conectores están identificados con cinta amarilla. Acople los conectores hasta que queden firmes y sin ningún espacio entre sí.
  4. Conecte el motor elevador.
    - Alinee los puntos blancos de los conectores del motor elevador. Acople los conectores hasta que queden firmes y sin ningún espacio entre sí.
  5. Conecte el suministro eléctrico.
    - Alinee y acople los conectores hasta que queden firmes y sin ningún espacio entre sí.
  6. Conecte los motores masajeadores.
    - Alinee las grapas para la conexión del motor masajeador. Acople los conectores presionando hasta que se traben.

(Continuación de las Instrucciones de armado)

## Detalles de armado del sillón reclinable eléctrico con función térmica y masaje (1L6) Luxury-Lift® de 6 motores:

FIGURA 1



FIGURA 2



FIGURA 3

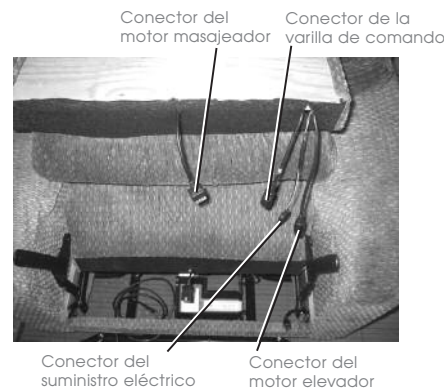

FIGURA 4

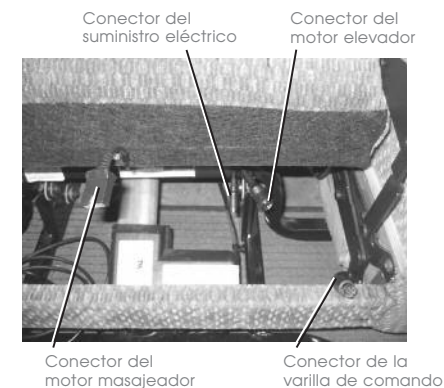

Las ménsulas del respaldo y del cuerpo de este lado no están acopladas. Quite el respaldo y vuelva a instalarlo.

FIGURA 5

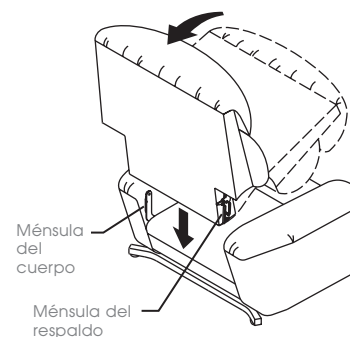
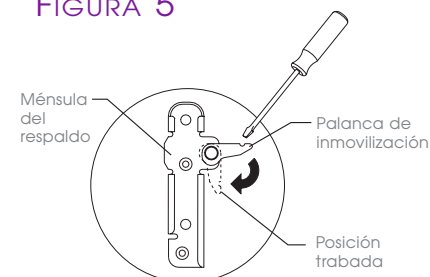



## Instrucciones de armado del sillón reclinable eléctrico con función térmica y masaje (1L6) Luxury-Lift® de 6 motores:

(Continuación de las Instrucciones de armado)

### **⚠ ADVERTENCIA** - Para reducir el riesgo de lesiones graves:

- Verifique mensualmente el estado de los transformadores de energía, los cables eléctricos, los enchufes y los conectores. Mantenga los transformadores de energía y los cables eléctricos alejados de fuentes de calor. Nunca ponga la unidad en funcionamiento si un transformador de energía, un cable eléctrico, un enchufe o un conector están dañados. Comuníquese con su representante de La-Z-Boy para realizar el mantenimiento de la unidad.

7. Localice y conecte el transformador de energía.
  - Localice el transformador de energía sujeto al travesaño posterior. Corte cuidadosamente el amarre del cable y separe el transformador de energía del travesaño. Quite el embalaje y desenrolle el cordón.
  - Localice el alambre de extensión del motor unido a la parte posterior de la unidad (FIGURA 6). Quite el amarre y desenrolle el cordón.
  - Alinee el punto blanco en el conector del transformador de energía con la flecha en el conector de la extensión del motor (FIGURA 7). Acople los conectores hasta que queden firmes y sin ningún espacio entre sí.
8. Coloque la funda externa del tapizado del respaldo.
  - Jale hacia abajo la funda externa del tapizado del respaldo hasta que quede tirante. Presione firmemente la cinta de sujeción ubicada en la funda externa del tapizado del respaldo contra la cinta de sujeción ubicada en la parte inferior del travesaño posterior.

### **⚠ ADVERTENCIA** - Para reducir el riesgo de lesiones graves:

- Deje un espacio libre para el funcionamiento del respaldo y el apoyapiernas del sillón. Coloque las mesas y alfombras sueltas a distancia para poder extender completamente el apoyapiernas sin roces ni interferencias.

9. Elija una ubicación para el sillón cerca de un tomacorriente y proceda a las Instrucciones de armado de las baterías de reserva y a las Instrucciones de operación.

**AVISO :** Para evitar que se dañen los conectores y cordones, es importante desconectar todas las conexiones antes de quitar el respaldo.

10. Para quitar el respaldo, desenchufe el transformador de energía y siga los pasos anteriores, a la inversa.

## Detalles de armado del sillón reclinable eléctrico con función térmica y masaje (1L6) Luxury-Lift® de 6 motores:

FIGURA 6

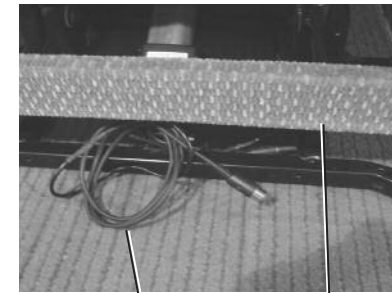

Alambre de extensión del motor Travesaño posterior del motor

FIGURA 7



Conector de la extensión del motor  
Conector del transformador



## Instrucciones de operación del sillón reclinable eléctrico con función térmica y masaje (1L6) Luxury-Lift® de 6 motores:

### **⚠ PELIGRO** - Para reducir el riesgo de lesiones graves o muerte:

- No permita que los niños jueguen con o cerca del sillón cuando el mismo esté en uso. Si un niño está debajo del sillón cuando éste se mueve de la posición completamente elevada a la posición de asiento, podría sufrir lesiones serias o la muerte.
- Enchufe directamente en un tomacorriente de pared. No utilice un cable de extensión o adaptador.

### **⚠ ADVERTENCIA** - Para reducir el riesgo de lesiones graves:

- El sillón elevador 1L6 es para un solo ocupante de no más de 160 kg (350 libras). No opere el sillón con más de un ocupante en o sobre alguna parte del mismo.
- Siéntese en la unidad lentamente. Para evitar que ésta se tumbe, no arroje su peso contra el respaldo. Recline o enderece la unidad lentamente, asegurándose de que no haya niños ni mascotas cerca.
- Para salir de la unidad sin problemas y evitar el riesgo de tropezos, enderece el respaldo y cierre el apoyapiernas.

**AVISO :** Para evitar dañar el producto, opere el sillón sólo cuando el mismo esté en posición recta y fijo en su base.

Enchufe el transformador de energía. Asegúrese de que el cordón que va del sillón al tomacorriente esté lo suficientemente flojo como para permitir que el sillón se eleve y se recline. Nunca tense ni someta un cordón a esfuerzo.

### Operación del sillón reclinable eléctrico con función térmica y masaje Luxury-Lift® de 6 motores

La varilla de comando está ubicada en el bolsillo del apoyabrazos derecho.

- Párese al lado del sillón y presione y sostenga el botón **UP** (arriba) en la varilla de comando para subir el sillón. Suéltelo cuando el sillón alcance una altura cómoda para sentarse.
- Siéntese en el sillón. Presione y sostenga el botón **DOWN** (abajo) para bajar el sillón. Suéltelo cuando alcance la posición de asiento.
- Para reclinar el sillón, presione y sostenga el botón **DOWN**. Suéltelo cuando alcance la posición de inclinación deseada.
- Para volver a la posición de asiento, presione y sostenga el botón **UP**. Suéltelo cuando alcance la posición de asiento.
- Para subir el sillón a la posición para pararse, presione y sostenga el botón **UP**. Pase gradualmente el peso de su cuerpo hacia adelante mientras el sillón sube. Suelte el botón cuando el sillón alcance una altura que le permita pararse fácilmente.

### Operación del temporizador automático

El sistema masajeador/térmico tiene un temporizador automático que detendrá las funciones de **MASSAGE** (masaje) y **HEAT** (calor) después de aproximadamente 15 a 30 minutos de funcionamiento.

- Al presionar el botón **POWER** (encendido) o cualquier botón de zona, se reiniciará el masaje.
- Al presionar los botones de calor **HI** (alto) o **LO** (bajo), se reiniciará la función térmica.
- Cuando termine, asegúrese de presionar el botón **POWER** y el botón de calor **HI** o **LO** (si están activados) para apagar la unidad.

Pase a las Instrucciones de seguridad de las baterías de reserva (vea el índice).

## Instrucciones de operación del sillón reclinable eléctrico con función térmica y masaje (1L6) Luxury-Lift® de 6 motores:

### **POWER (encendido)**

Activa el sistema cuando se retroilumina con un diodo luminoso. Presiónelo una vez para iniciar el temporizador de 15 minutos, o presiónelo y sosténgalo unos segundos para iniciar el temporizador de 30 minutos.

### **NOTA:**

Para reiniciar la unidad una vez apagado el temporizador, presione los botones **ZONE** o **POWER**.

### **ZONAS**

Activa cualquiera de las zonas o todas. El diodo luminoso indica qué zona o zonas se han seleccionado.

- 1 Respaldo superior
- 2 Respaldo inferior
- 3 Parte superior de los muslos

### **LIFT (UP) ▲ (elevador - arriba)**

Devuelve el sillón de la posición reclinada a la de asiento, o de regreso a la posición completamente elevada; presione y sostenga el botón **UP** para ajustar las posiciones.

### **INTENSITY (intensidad)**

Aumenta (+) o disminuye (-) la intensidad en todos los modos.

### **HEAT**

Activa los ajustes de calor alto (HI) o bajo (LO). Puede activarse independientemente o junto con la función de masaje.

**NOTA:** Para reiniciar la unidad una vez apagado el temporizador de 0 minutos, presione los botones **HI** o **LO**.

### **MODO ZONE (zona)**

Le permite elegir cualquiera de las zonas o todas para masaje.

### **MODO PULSE (pulsación)**

Activa un masaje por pulsación en las zonas seleccionadas.

### **MODO WAVE (ola)**

Activa un masaje tipo ola (hacia arriba y hacia abajo) en las zonas seleccionadas.

### **LIFT (DOWN) ▼ (elevador - abajo)**

Desciende el sillón a la posición de asiento, o eleva el apoyapiernas y reclina el respaldo del sillón; presione y sostenga el botón **DOWN** para ajustar las posiciones.

### **SPEED (velocidad)**

Controla la frecuencia de pulsación del masaje en el modo **PULSE** (pulsación) y la velocidad de los ciclos en el modo **WAVE** (ola). Presione (+) para aumentar, o (-) para disminuir.

### **⚠ ADVERTENCIA** - Para reducir el riesgo de lesiones graves:

- No use la unidad si el control de encendido está dañado o húmedo, o si la varilla de comando ha caído al agua u otro líquido. Comuníquese con el representante de La-Z-Boy® para realizar un servicio a la unidad.

ESPECIFICACIONES DEL TRANSFORMADOR DEL SILLÓN RECLINABLE ELÉCTRICO CON FUNCIÓN TÉRMICA Y MASAJE (1L6) LUXURY-LIFT® DE 6 MOTORES:

Entrada: 110/120 V CA 50/60 Hz 60 W  
Salida: 12 V CA 1,5 A / 27 V CC 1,2 A

## Instrucciones de armado de las baterías de reserva para el sillón reclinable eléctrico (01L) Luxury-Lift® y el sillón reclinable eléctrico con función térmica y masaje (1L6) Luxury-Lift® de 6 motores:

### **⚠ ADVERTENCIA** - Para reducir el riesgo de lesiones graves:

- En caso de un corte de energía, las baterías de reserva provistas pueden que no alcancen para devolver al usuario a la posición completamente elevada.
- Si usted necesita que en esta situación el sillón se mueva a la posición completamente elevada o que diversas partes del mismo se levanten o reclinen, puede adquirir un sistema de baterías de reserva adicionales aparte. Para obtener más información, comuníquese con su representante de La-Z-Boy®.
- Reemplace las baterías del transformador de energía cada seis meses y después de usarlas durante un corte de energía.

### Instrucciones de armado de las baterías de reserva

En caso de un corte de energía, las baterías de reserva deberían devolver al usuario desde una posición completamente elevada o completamente reclinada a la posición de asiento, una vez.

Las baterías de reserva están ubicadas en el transformador de energía; son dos baterías alcalinas de 9 voltios (no incluidas).

1. Desenchufe el transformador de energía del tomacorriente.
2. Jale dichas tapas con sus alambres debajo del puente del transformador de energía. Coloque las tapas de conexión sobre los terminales de cada batería (FIGURA 1).
3. Ubique las baterías con los alambres, una al lado de otra (FIGURA 1). Deslice una batería por vez debajo del puente; comience por la tapa de conexión y vaya guiando los alambres para asegurarse de que los mismos no queden retorcidos ni pellizcados (FIGURA 2).

FIGURA 1



FIGURA 2



## Solución de problemas del sillón reclinable eléctrico (01L) Luxury-Lift® y el sillón reclinable eléctrico con función térmica y masaje (1L6) Luxury-Lift® de 6 motores:

### **⚠ ADVERTENCIA** - Para reducir el riesgo de lesiones:

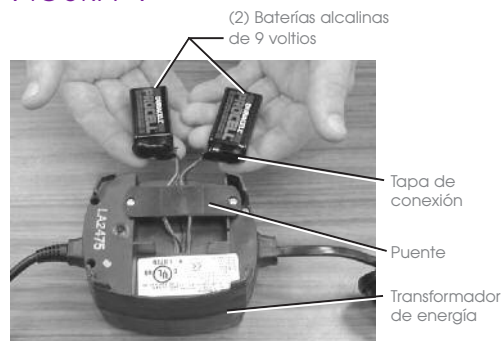
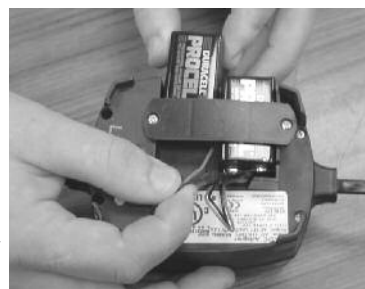
- No trate de desarmar o hacer un servicio a la bomba o al motor. Estos no contienen piezas que se puedan reparar. Comuníquese con el representante de La-Z-Boy® para obtener información sobre el servicio.

### Solución de problemas de los sillones reclinables eléctricos Luxury-Lift® y los sillones reclinables eléctricos con función térmica y masaje Luxury-Lift® de 6 motores

No existen requisitos para el usuario en cuanto al mantenimiento ni a la reparación. Si el sillón reclinable elevador no funciona:

1. Asegúrese de que el transformador de energía esté enchufado a un tomacorriente.
2. Cerciórese de que el tomacorriente funcione. Por ejemplo, que no haya fusibles quemados o que no se haya disparado un cortacircuitos.
3. Asegúrese de que todos los conectores estén firmes; remítase a las Instrucciones de armado.
4. Asegúrese de que los cordones eléctricos no estén retorcidos ni pellizcados y que ni éstos ni el enchufe estén dañados.
5. Asegúrese de que no se haya excedido la capacidad de funcionamiento de 160 kg (350 libras) y que sólo haya un ocupante en el sillón.

Si aún así el sillón reclinable elevador no funciona correctamente, comuníquese con su representante para obtener instrucciones sobre cómo devolver la unidad para su examen y reparación. A excepción del reemplazo del transformador de energía, *nunca intente realizar otras reparaciones o ajustes usted mismo.*

### Reemplazo del transformador de energía

Si se debe reemplazar el transformador de energía:

1. Desenchufe el transformador de energía del tomacorriente.
2. Localice la conexión del transformador de energía; remítase a las Instrucciones de armado. Jale suavemente los conectores para desconectarlos.
3. Empuje el conector del transformador de energía de reemplazo en el conector complementario; remítase a las Instrucciones de armado. *Asegúrese de que los conectores queden firmes y sin espacios entre sí.*

## Instrucciones de armado del sillón reclinable eléctrico con función térmica (1LH) Luxury-Lift®:

## Detalles de armado del sillón reclinable eléctrico con función térmica (1LH) Luxury-Lift®:

### ⚠️ ADVERTENCIA - Para reducir el riesgo de lesiones:

- No opere la unidad hasta que el respaldo esté instalado y fijo.

#### 1. Instale el respaldo.

- Coloque el respaldo atravesado sobre los apoyabrazos del cuerpo. Levántelo a un pequeño ángulo y alinee las ménsulas del mismo con las ménsulas del cuerpo (FIGURA 1).
- Baje el respaldo sobre el cuerpo, asegurándose de que las ménsulas se enganchen completamente.
- Para asegurarse de que el respaldo esté correctamente instalado con ambos juegos de ménsulas (del respaldo y del cuerpo) acopladas, párese detrás del sillón y mueva el respaldo de lado a lado. Si uno o ambos laterales se salen de su posición es porque las ménsulas no están acopladas (FIGURA 2). Quite el respaldo y repita los pasos anteriores.
- Si no logra instalar correctamente el respaldo, comuníquese con el representante de La-Z-Boy® para solicitar ayuda.
- Fije las ménsulas utilizando un destornillador para empujar hacia abajo las palancas de inmovilización (FIGURA 3).

### AVISO : No enchufe el transformador hasta que se le indique.

#### 2. Localice e identifique los conectores. No los conecte hasta que se le indique.

- Levante la funda externa inferior del tapizado del respaldo para ver los conectores.
- Los dos conectores rectangulares desconectados corresponden a la función térmica del respaldo (FIGURA 4).
- Los dos conectores rectangulares trabados corresponden a la función térmica del asiento (FIGURA 4).
- El conector redondo unido a la base posterior corresponde al alambre de extensión del motor (FIGURA 4).

#### 3. Conecte la función térmica del respaldo.

- Alinee la grapa de traba y el borde de traba de los conectores de la función térmica del respaldo. Acople los conectores presionando hasta que se traben (FIGURA 5).

#### 4. Corte cuidadosamente el amarre de cable que conecta el travesaño posterior a la base posterior. Vea la (FIGURA 4) para la ubicación del travesaño y la base.

### ⚠️ PRECAUCIÓN - Para reducir el riesgo de lesiones leves:

- Una vez instalado el respaldo, la funda externa del tapizado del respaldo debe estar siempre fija en su lugar.

#### 5. Coloque la funda externa inferior del tapizado del respaldo.

- Manteniendo las manos lejos de las piezas internas del bastidor, jale hacia abajo la funda externa inferior del tapizado del respaldo y presione firmemente la cinta de sujeción de la misma a la cinta de sujeción del cuerpo del sillón (FIGURA 6).

### ⚠️ ADVERTENCIA - Para reducir el riesgo de lesiones graves:

- Verifique mensualmente el estado de los transformadores de energía, los cables eléctricos, los enchufes y los conectores. Mantenga los transformadores de energía y los cables eléctricos alejados de fuentes de calor. Nunca ponga la unidad en funcionamiento si un transformador de energía, un cable eléctrico, un enchufe o un conector están dañados. Comuníquese con su representante de La-Z-Boy para realizar el mantenimiento de la unidad.

FIGURA 1



FIGURA 2



Las ménsulas del respaldo y del cuerpo de este lado no están acopladas. Quite el respaldo y vuelva a instalarlo.

FIGURA 3

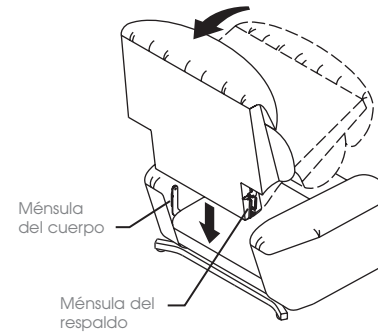

FIGURA 4



FIGURA 5

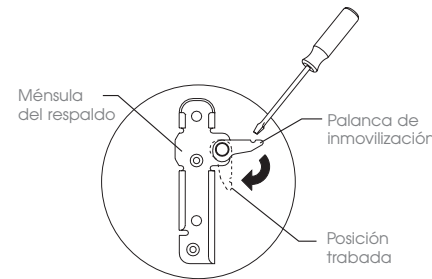

FIGURA 6

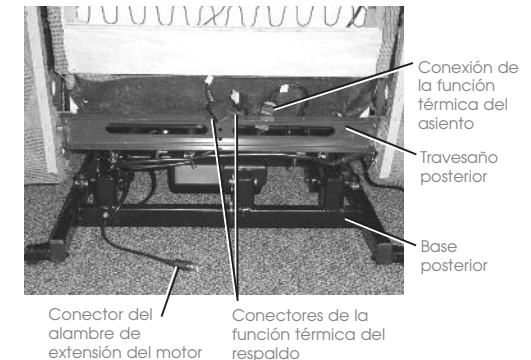

## Instrucciones de armado del sillón reclinable eléctrico con función térmica (1LH) Luxury-Lift®:

### (Continuación de las Instrucciones de armado)

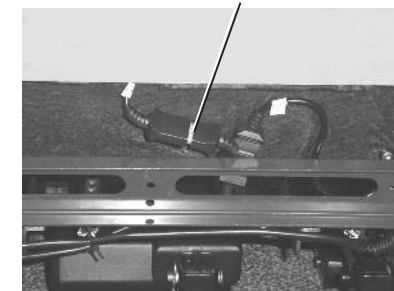
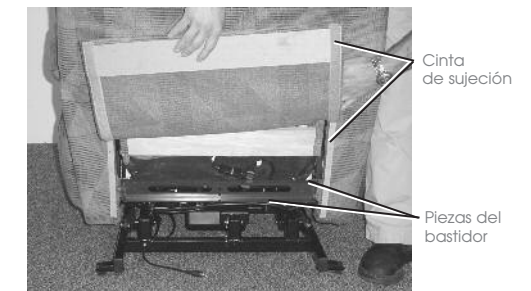
6. Localice y conecte el transformador de energía.

- Localice el transformador de energía sujeto a la base posterior. Corte cuidadosamente el amarre del cable y separe el transformador de energía de la base. Quite el embalaje y desenrolle el cordón.
- Localice el conector del alambre de extensión del motor, unido a la base posterior (FIGURA 7).
- Alinee el punto blanco en el conector del transformador de energía con la flecha en el conector del alambre de extensión del motor. Acople los conectores hasta que queden firmes y sin ningún espacio entre sí.

### **ADVERTENCIA** - Para reducir el riesgo de lesiones graves:

- Nunca quite la funda de tapizado de la almohadilla térmica desmontable.
- No utilice alfileres u otros elementos para sujetar la almohadilla térmica desmontable en posición.
- No modifique en ninguna forma los conectores de la almohadilla térmica desmontable. Los mismos están diseñados para desconectarse fácilmente y evitar lesiones.

**AVISO :** Para mayor conveniencia, se proveen dos puertos para almohadillas térmicas desmontables. El sillón es para usarse sólo con una almohadilla. El uso de dos podría hacer que el transformador de energía fallara.

7. La almohadilla térmica desmontable está ubicada en el bolsillo del apoyabrazos izquierdo y puede conectarse tanto al conector del asiento como al del respaldo.

- El conector del respaldo está ubicado debajo del almohadón central del respaldo, del lado derecho del sillón (FIGURA 8). Acople los conectores hasta que queden firmes y sin ningún espacio entre sí. Cuando se conecta al respaldo, la almohadilla térmica puede usarse en el cuello o los hombros (FIGURA 9).
- El conector del asiento está ubicado debajo del apoyapiernas del chaise, del lado derecho del sillón (FIGURA 10). Acople los conectores hasta que queden firmes y sin ningún espacio entre sí. Cuando se conecta al asiento, la almohadilla térmica puede usarse en la parte superior o inferior de las piernas (FIGURA 11).

### **ADVERTENCIA** - Para reducir el riesgo de lesiones graves:

- Deje un espacio libre para el funcionamiento del respaldo y el apoyapiernas del sillón. Coloque las mesas y alfombras sueltas a distancia para poder extender completamente el apoyapiernas sin roces ni interferencias.

8. Elija una ubicación para el sillón cerca de un tomacorriente y proceda a las Instrucciones de armado de las baterías de reserva.

**AVISO :** Para evitar que se dañen los conectores y cordones, es importante desconectar todas las conexiones antes de quitar el respaldo.

9. Para quitar el respaldo, desenchufe el transformador de energía y siga los pasos anteriores, a la inversa.

## Detalles de armado del sillón reclinable eléctrico con función térmica (1LH) Luxury-Lift®:

FIGURA 7



FIGURA 8



FIGURA 9

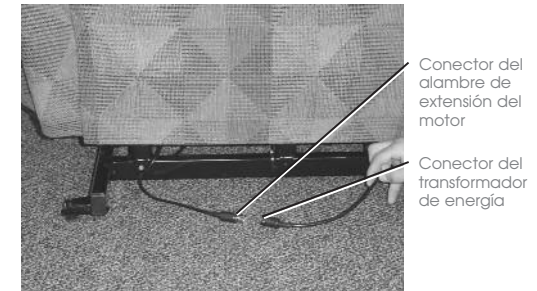

FIGURA 10

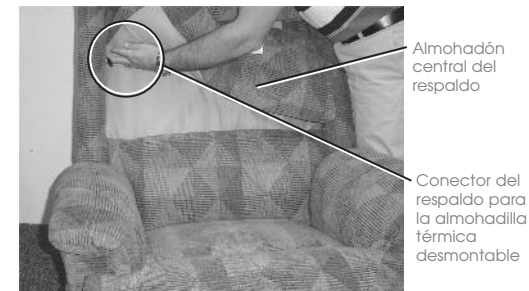

FIGURA 11



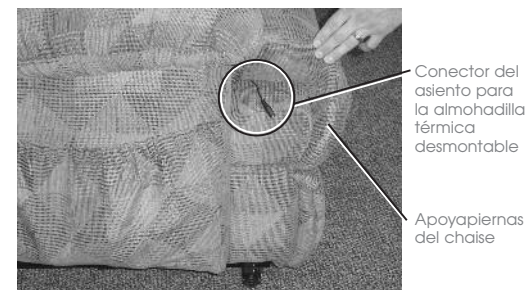

## Instrucciones de armado de las baterías de reserva del sillón reclinable eléctrico con función térmica (1LH) Luxury-Lift®:

### ⚠ **ADVERTENCIA** - Para reducir el riesgo de lesiones graves:

- En caso de un corte de energía, las baterías de reserva provistas pueden que no alcancen para devolver al usuario a la posición completamente elevada.
- Si usted necesita que en esta situación el sillón se mueva a la posición completamente elevada o que diversas partes del mismo se levanten o reclinen, puede adquirir un sistema de baterías de reserva adicionales aparte. Para obtener más información, comuníquese con su representante de La-Z-Boy®.
- Reemplace las baterías del transformador de energía cada seis meses y después de usarlas durante un corte de energía.

### Instrucciones de armado de las baterías de reserva

En caso de un corte de energía, las baterías de reserva deberían devolver al usuario desde una posición completamente elevada o completamente reclinada a la posición de asiento, una vez.

Las baterías de reserva están ubicadas en el transformador de energía; son dos baterías alcalinas de 9 voltios (no incluidas).

1. Desenchufe el transformador de energía del tomacorriente.
2. Quite los (2) tornillos de cabeza Phillips de la cubierta de las baterías, en la parte superior del transformador de energía.
3. Coloque las tapas de conexión sobre los terminales de cada batería. Coloque las baterías en el transformador de energía (FIGURA 1).
4. Coloque la cubierta sobre las baterías y fíjela con los dos tornillos de cabeza Phillips extraídos en el paso 2 (FIGURA 2).
5. Proceda a las Instrucciones de operación del sillón reclinable eléctrico con función térmica Luxury-Lift.

FIGURA 1



FIGURA 2



## Instrucciones de operación del sillón reclinable eléctrico con función térmica (1LH) Luxury-Lift®:

### ⚠ **PELIGRO** - Para reducir el riesgo de lesiones graves o muerte:

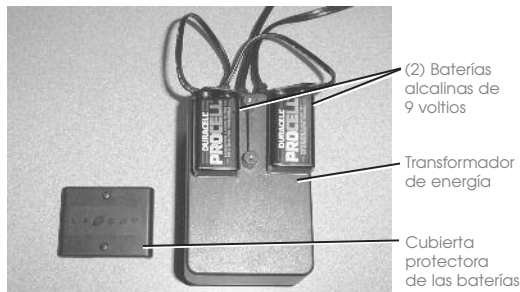
- No permita que los niños jueguen con o cerca del sillón cuando el mismo esté en uso. Si un niño está debajo del sillón cuando éste se mueve de la posición completamente elevada a la posición de asiento, podría sufrir lesiones serias o la muerte.
- Enchufe directamente en un tomacorriente de pared. No utilice un cable de extensión o adaptador.

### ⚠ **ADVERTENCIA** - Para reducir el riesgo de lesiones graves o muerte:

- El sillón elevador 1LH es para un solo ocupante de no más de 230 kg (500 libras). No opere el sillón con más de un ocupante en o sobre alguna parte del mismo.
- Siéntese en la unidad lentamente. Para evitar que ésta se tumbe, no arroje su peso contra el respaldo. Recline o enderece la unidad lentamente, asegurándose de que no haya niños ni mascotas cerca.
- Para salir de la unidad sin problemas y evitar el riesgo de tropiezos, enderece el respaldo y cierre el apoyapiernas.

### **AVISO** : Para evitar que el producto se dañe:

- Sólo opere este sillón cuando el mismo esté en posición recta y fijo en su base.
- Operar continuamente las funciones de **UP** y **DOWN** puede hacer que el transformador de energía falle o que el motor se sobrecaliente y se apague. Deje pasar varios minutos entre cada ciclo de **UP** y **DOWN**.

Enchufe el transformador de energía. *Asegúrese de que el cordón que va del sillón al tomacorriente esté lo suficientemente flojo como para permitir que el sillón se eleve y se recline. Nunca tense ni someta un cordón a esfuerzo.*

### Operación del sillón reclinable eléctrico Luxury-Lift®

La varilla de comando está ubicada en el bolsillo del apoyabrazos derecho.

- Párese al lado del sillón y presione y sostenga el interruptor de palanca **UP** en la varilla de comando para subir el sillón. Suéltelo cuando el sillón alcance una altura cómoda para sentarse.
- Siéntese en el sillón. Presione y sostenga el interruptor de palanca **DOWN** para bajar el sillón. Suéltelo cuando alcance la posición de asiento.
- Para reclinar el sillón, presione y sostenga el interruptor de palanca **DOWN**. Suéltelo cuando alcance la posición de inclinación deseada.
- Para volver a la posición de asiento, presione y sostenga el interruptor de palanca **UP**. Suéltelo cuando alcance la posición de asiento.
- Para subir el sillón a la posición para pararse, presione y sostenga el interruptor de palanca **UP**. Pase gradualmente el peso de su cuerpo hacia adelante mientras el sillón sube. Suelte el interruptor cuando el sillón alcance una altura que le permita pararse fácilmente.

(Continuación de las Instrucciones de operación)

## Instrucciones de operación del sillón reclinable eléctrico con función térmica (1LH) Luxury-Lift®:

(Continuación de las Instrucciones de operación)

### **⚠ ADVERTENCIA** - Para reducir el riesgo de lesiones graves o muerte:

- No aplique la almohadilla térmica desmontable a un bebé, un inválido, o una persona que esté dormida, inconsciente, o que tenga mala circulación. De hacerlo, podría ocasionarle quemaduras e incluso hasta la muerte.
- Las quemaduras pueden ocurrir más allá de cómo esté ajustado el control. Revise frecuentemente la piel debajo de la almohadilla térmica desmontable y no utilice esta última en zonas donde la piel es insensible.
- Si la almohadilla térmica desmontable está dañada, no la use. No la lave ni seque a máquina; remítase a las Instrucciones de limpieza.
- No utilice alfileres u otros elementos para sujetar la almohadilla térmica desmontable en posición.
- No se sienta sobre la almohadilla térmica desmontable ni la aplaste; evite los pliegues excesivos.
- Nunca jale ni transporte la almohadilla térmica desmontable sujetándola por el cordón de alimentación.
- Para evitar el riesgo de tropiezos, desconecte y guarde la almohadilla térmica desmontable antes de salir del sillón.
- No modifique en ninguna forma los conectores de la almohadilla térmica desmontable. Los mismos están diseñados para desconectarse fácilmente y evitar lesiones.

### Operación de las funciones térmicas y del temporizador automático

El sistema térmico posee un temporizador automático que apaga las funciones de HEAT después de aproximadamente 30 minutos de operación.

- Al presionar cualquiera de los botones de calor, se reiniciará la función térmica en esa área.
- Cuando termine, asegúrese de presionar los botones de calor (si están activados) para detener esta función.
- El ciclo de calor se detendrá temporalmente cuando se use la función **UP** o **DOWN**, pero se reiniciará cuando ésta termine.

### **⚠ ADVERTENCIA** - Para reducir el riesgo de lesiones graves:

- Si la almohadilla térmica desmontable está dañada, no la use. No la lave ni seque a máquina; remítase a las Instrucciones de limpieza.
- Nunca quite la funda de tapizado de la almohadilla térmica desmontable.

### Instrucciones de limpieza para la almohadilla térmica desmontable

1. Desconecte la almohadilla térmica desmontable del conector del respaldo o del asiento.
2. Frote inmediatamente cualquier mancha o líquido derramado con un paño limpio seco. Comuníquese con el representante de La-Z-Boy para averiguar el código de limpieza de su tapizado.
  - Si el código de limpieza del tapizado es W o W-S, limpie el área sucia frotando suavemente con un paño o una esponja húmedos y un detergente suave.
  - Si el código de limpieza del tapizado es S, limpie el lugar afectado con un agente de limpieza suave y seco, sin agua. No use agua para limpiar este tipo de tela. Tampoco recurra a un servicio profesional de limpieza en seco ni use un kit de limpieza en seco hogareño.
  - Si el código de limpieza del tapizado es X, aspire o cepille suavemente para eliminar la suciedad. No use agua ni agentes de limpieza en seco sin agua sobre esta tela.
3. Deje que la almohadilla térmica se seque bien antes de usarla.

## Instrucciones de operación del sillón reclinable eléctrico con función térmica (1LH) Luxury-Lift®:

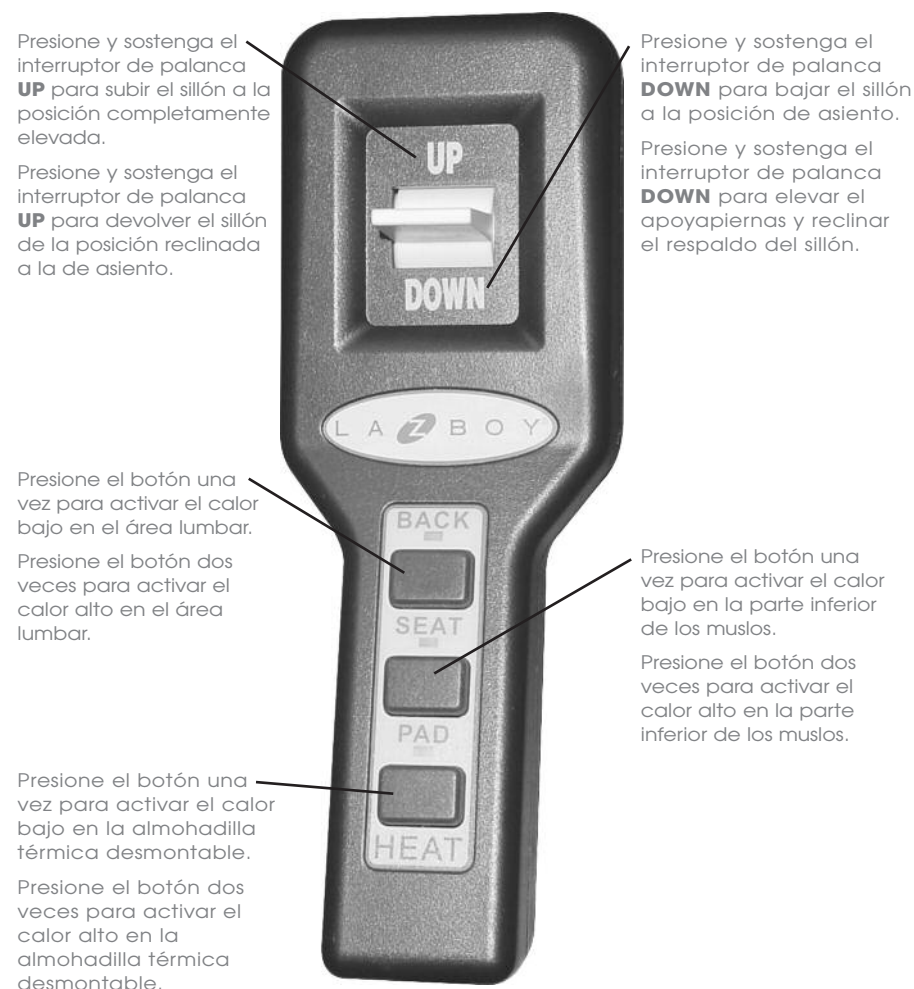

### **⚠ ADVERTENCIA** - Para reducir el riesgo de lesiones graves:

- No use la unidad si el control de encendido está dañado o húmedo, o si la varilla de comando ha caído al agua u otro líquido. Comuníquese con el representante de La-Z-Boy® para realizar un servicio a la unidad.

ESPECIFICACIONES DEL TRANSFORMADOR DEL SILLÓN RECLINABLE ELÉCTRICO CON FUNCIÓN TÉRMICA (1LH) LUXURY-LIFT®:

Entrada: 110/120 V CA 50/60 Hz 80 W  
Salida: 12 V CA 2,0 A / 27 V CC 1,2 A



## Solución de problemas del sillón reclinable eléctrico con función térmica (1LH) Luxury-Lift®:

Notas:

### **ADVERTENCIA** - Para reducir el riesgo de lesiones:

- No trate de desarmar o hacer un servicio a la bomba o al motor. Estos no contienen piezas que se puedan reparar. Comuníquese con el representante de La-Z-Boy® para obtener información sobre el servicio.

### **Solución de problemas de los sillones reclinables eléctricos con función térmica Luxury-Lift®:**

El motor eléctrico utilizado en este sillón está equipado con un dispositivo protector contra sobrecargas de reposición automática. Este dispositivo protege el motor eléctrico de cualquier daño en caso de producirse una sobrecarga, ya que detiene el funcionamiento del motor elevador.

*Si el dispositivo protector contra sobrecargas de reposición automática se dispara y apaga el motor:*

- Suelte el interruptor **UP** o **DOWN**. El dispositivo protector se repondrá automáticamente.

*Si el dispositivo protector contra sobrecargas se dispara repetidamente, verifique lo siguiente:*

- Asegúrese de haber quitado el amarre del cable, que se utiliza para sujetar la base del sillón en posición durante el envío.
- Asegúrese de que no se haya excedido la capacidad de funcionamiento de 230 kg (500 libras) y que sólo haya un ocupante en el sillón.
- Cerciórese de que no haya nada bloqueando el movimiento del sillón.

Si el dispositivo protector contra sobrecargas de reposición automática continúa disparándose, o si el sistema sigue sin funcionar, comuníquese con su representante para obtener instrucciones sobre cómo devolver la unidad para su examen y reparación. *Nunca intente realizar reparaciones o ajustes usted mismo*

No existen requisitos para el usuario en cuanto al mantenimiento ni a la reparación. Si el sillón reclinable elevador no funciona:

1. Asegúrese de que el transformador de energía esté enchufado a un tomacorriente.
2. Cerciórese de que el tomacorriente funcione. Por ejemplo, que no haya fusibles quemados o que no se haya disparado un cortacircuitos.
3. Asegúrese de que todos los conectores estén firmes; remítase a las Instrucciones de armado.
4. Asegúrese de que los cordones eléctricos no estén retorcidos ni pellizcados y que ni éstos ni el enchufe estén dañados.
5. Asegúrese de que no se haya excedido la capacidad de funcionamiento de 230 kg (500 libras) y que sólo haya un ocupante en el sillón.

Si aún así el sillón reclinable elevador no funciona correctamente, comuníquese con su representante para obtener instrucciones sobre cómo devolver la unidad para su examen y reparación. A excepción del reemplazo del transformador de energía, *nunca intente realizar otras reparaciones o ajustes usted mismo.*

### **Reemplazo del transformador de energía**

Si se debe reemplazar el transformador de energía:

1. Desenchufe el transformador de energía del tomacorriente.
2. Localice la conexión del transformador de energía; remítase a las Instrucciones de armado. Jale suavemente los conectores para desconectarlos.
3. Empuje el conector del transformador de energía de reemplazo en el conector complementario; remítase a las Instrucciones de armado. *Asegúrese de que los conectores queden firmes y sin espacios entre sí.*

## Félicitations!

Vous êtes désormais propriétaire d'un fauteuil inclinable élévateur ÉlectroPlus Luxury-Lift<sup>MD</sup> de La-Z-Boy<sup>MD</sup> de pointe.

Vous venez d'acheter un des meubles rembourrés les plus perfectionnés de l'industrie du meuble en Amérique du Nord, fruit de plus de 75 ans d'expérience dans la fabrication de meubles de qualité.

La-Z-Boy<sup>MD</sup> est fière de sa gamme de produits et de son savoir-faire.

Nous savons que vous ressentirez la même fierté quand vous profiterez du confort et de l'allure de votre nouveau mobilier.

### IMPORTANT

**Bien lire les règles de sécurité et les instructions avant d'utiliser votre fauteuil ÉlectroPlus Luxury-Lift<sup>MD</sup>.  
À conserver pour usage ultérieur.**

## Table des matières

Règles de sécurité importantes.....	56-57
Montage du fauteuil ÉlectroPlus Luxury-Lift <sup>MD</sup> (01L).....	58-59
Fonctionnement du fauteuil ÉlectroPlus Luxury-Lift <sup>MD</sup> (01L)	60-61
Montage du fauteuil ÉlectroPlus Luxury-Lift <sup>MD</sup> massage 6 moteurs et chaleur (1L6).....	62-65
Fonctionnement du fauteuil ÉlectroPlus Luxury-Lift <sup>MD</sup> massage 6 moteurs et chaleur (1L6).....	66-67
Montage de la pile de secours du fauteuil ÉlectroPlus Luxury-Lift <sup>MD</sup> (01L) et du fauteuil ÉlectroPlus Luxury-Lift <sup>MD</sup> massage 6 moteurs et chaleur (1L6).....	68
Dépannage pour le fauteuil ÉlectroPlus Luxury-Lift <sup>MD</sup> (01L) et le fauteuil ÉlectroPlus Luxury-Lift <sup>MD</sup> massage 6 moteurs et chaleur (1L6).....	69
Montage du fauteuil ÉlectroPlus Luxury-Lift <sup>MD</sup> avec chaleur (1LH).....	70-73
Montage de la pile de secours du fauteuil ÉlectroPlus Luxury-Lift <sup>MD</sup> avec chaleur (1LH).....	74
Fonctionnement du fauteuil ÉlectroPlus Luxury-Lift <sup>MD</sup> avec chaleur (1LH).....	75-77
Dépannage pour le fauteuil ÉlectroPlus Luxury-Lift <sup>MD</sup> avec chaleur (1LH).....	78
Notes .....	79

## Règles de sécurité importantes

Important : bien lire les instructions avant l'utilisation.

### **DANGER** - Pour réduire le risque de choc électrique, de blessures graves ou de mort :

- Ne jamais laisser les enfants jouer sur le fauteuil ou autour de celui-ci quand il est utilisé. Il y a risque de blessures graves ou de mort si un enfant se trouve sous le fauteuil quand ce dernier passe de la position d'élévation complète à la position assise.
- Toujours débrancher ce produit de la prise électrique avant de le nettoyer, de le déplacer, d'en effectuer le service ou quand il n'est pas utilisé pendant une période prolongée.
- Ne pas utiliser ce produit s'il est mouillé, dans l'eau ou près de l'eau ou de tout autre liquide.
- Pour prévenir la suffocation, garder les sacs de plastique loin des enfants.
- Brancher directement dans une prise de courant au mur. Ne pas utiliser de rallonge ou d'adaptateur.

### **AVERTISSEMENT** - Pour réduire les risques de brûlure, d'incendie, de choc électrique, de blessures ou de mort :

- Garder vos meubles rembourrés loin des flammes ou des cigarettes allumées. Ils peuvent brûler rapidement en présence de gaz toxique et de fumée épaisse.
- Une supervision étroite est nécessaire quand ce produit est utilisé par des enfants ou des personnes handicapées.
- Vous asseoir lentement sur le meuble. Pour éviter qu'il bascule, ne pas lancer votre poids contre le dossier. Y aller lentement quand vous vous inclinez ou remettez en position verticale, et vous assurer qu'il n'y a pas d'enfant ou d'animal de compagnie à proximité.
- Ce produit compte plusieurs pièces mobiles et peut causer des blessures graves s'il n'est pas utilisé correctement. Garder les mains, les doigts et toute autre partie du corps loin du mécanisme. Pour réduire le risque de coincer la tête et autres blessures, garder les enfants et les animaux de compagnie loin des ouvertures et des pièces mobiles dans le mobilier et autour de celui-ci.
- Seul l'occupant doit faire fonctionner le meuble. Ne jamais tenter d'ouvrir le repose-pieds en tirant dessus.
- Ne jamais se tenir debout, s'asseoir ou mettre un poids excessif sur les bras, le dossier ou le repose-pieds ouvert.
- Pour sortir du meuble en toute sécurité et pour éviter le risque de chute, remettre le dossier en position verticale et refermer le repose-pieds.
- Ne pas utiliser ce produit s'il est endommagé. Ne pas utiliser d'accessoires ou d'éléments substitués.
- Ce produit est exclusivement réservé à un usage résidentiel intérieur.
- Prévoir un parcours sans obstructions pour faire fonctionner le fauteuil, le dossier et le repose-pieds. Placer les tables et les carpettes assez loin pour que le repose-pieds puisse s'ouvrir complètement sans frottement et sans obstruction.
- Vérifier tous les mois l'état des transformateurs, cordons d'alimentation, fiches et connecteurs. Garder les transformateurs et cordons d'alimentation loin des sources de chaleur. Ne jamais faire fonctionner le meuble si le transformateur, le cordon d'alimentation, la fiche ou le connecteur sont endommagés.
- Ne pas utiliser le meuble si la commande électrique est endommagée ou mouillée. Ne pas utiliser le meuble si la commande manuelle est tombée dans l'eau ou dans tout autre liquide. Communiquer avec votre détaillant La-Z-Boy<sup>MD</sup> pour le service.
- Ce produit n'est pas conçu pour être utilisé comme dispositif de soins de santé.
- Les personnes qui utilisent des dispositifs médicaux doivent communiquer avec leur fournisseur de soins de santé avant d'utiliser ce produit. Ne pas utiliser ce produit si vous avez une mauvaise circulation, si vous êtes immobile ou si vous ne pouvez ressentir la chaleur, sauf sur les conseils de votre professionnel de la santé.

## Règles de sécurité importantes

Important : bien lire les instructions avant l'utilisation.

- Ne pas utiliser ce produit dans des endroits où l'on utilise des produits en aérosol ou si l'on administre de l'oxygène.
- En cas de panne de courant, la pile de secours fournie peut ne pas lever l'utilisateur vers la position d'élévation complète.
- En cas de panne de courant, si vous avez besoin d'une élévation complète ou de multiples élévations et inclinaisons, vous pouvez acheter une pile de secours séparément. Communiquer avec votre détaillant La-Z-Boy<sup>MD</sup> pour en savoir plus.
- Remplacer les piles du transformateur électrique tous les 6 mois et après chaque panne de courant.
- Ne pas faire fonctionner le meuble avant que le dossier soit installé et verrouillé.
- Avant de déplacer le produit, débrancher la fiche électrique de la prise de courant au mur et immobiliser le mécanisme pour empêcher toute ouverture ou mouvement inattendu. Ne jamais déplacer le meuble par le mécanisme, le repose-jambes, la poignée, le dossier inclinable ou la base pivotante.
- Ne jamais tenter de démonter la pompe ou le moteur ou d'en faire l'entretien. Ces éléments ne contiennent aucune pièce à entretenir. Votre détaillant La-Z-Boy<sup>MD</sup> vous renseignera au sujet du service.
- Ne pas utiliser le coussin chauffant détachable sur un bébé ou sur une personne invalide, endormie, inconsciente ou dont la circulation sanguine est mauvaise. Cela peut causer des brûlures ou entraîner la mort.
- Des brûlures peuvent se produire peu importe les réglages. Vérifier souvent la peau sous le coussin chauffant détachable. Ne pas utiliser sur des parties insensibles de la peau.
- Ne jamais retirer le revêtement du coussin chauffant détachable.
- Ne pas utiliser le coussin chauffant détachable s'il est endommagé. Ne jamais le laver et sécher à la machine. Voir les instructions sur le nettoyage.
- Ne pas utiliser d'épingles ou autres attaches pour fixer le coussin chauffant détachable en place.
- Ne pas s'asseoir sur le coussin chauffant détachable ni l'écraser ou le plier fortement.
- Ne jamais tirer sur le coussin chauffant détachable ni le transporter par le cordon d'alimentation.
- Pour prévenir le risque de chute, déconnecter et ranger le coussin chauffant détachable avant de sortir du fauteuil.
- Ne pas modifier les connecteurs du coussin chauffant détachable de quelque manière que ce soit. Les connecteurs sont conçus pour se déconnecter facilement pour prévenir les blessures.
- Les fauteuils élévateurs 01L et 1L6 sont conçus pour un seul occupant dont le poids ne dépasse pas 350 livres; ne jamais faire fonctionner le fauteuil avec plus d'un occupant sur quelque partie du fauteuil que ce soit.
- Le fauteuil élévateur 1LH est conçu pour un seul occupant dont le poids ne dépasse pas 500 livres; ne jamais faire fonctionner le fauteuil avec plus d'un occupant sur quelque partie du fauteuil que ce soit.
- Ne pas laisser le cordon d'alimentation se coincer entre les pièces mobiles ou entre la charpente et le plancher. Ne pas le faire passer sous une carpette ou dans un endroit où il pourrait s'user.
- Ne pas mettre de coussin, de couverture ou autre revêtement entre l'occupant et le fauteuil quand la chaleur est activée.
- Toujours débrancher le cordon d'alimentation avant de connecter ou déconnecter la commande manuelle.
- Débrancher le cordon d'alimentation immédiatement si des odeurs ou vapeurs étranges émanent du fauteuil.

## Montage du fauteuil ÉlectroPlus Luxury-Lift<sup>MD</sup> (01L)

### **AVERTISSEMENT** - Pour réduire le risque de blessures :

- Ne pas faire fonctionner le fauteuil avant que le dossier soit installé et bloqué.

#### 1. Installer le dossier.

- Coucher le dossier sur les bras du meuble. Soulever légèrement le dossier et aligner les fixations du dossier avec celles de la charpente (FIGURE 1).
- Coucher le dossier sur la charpente en vous assurant que les fixations du dossier et de la charpente sont bien engagées.
- Pour vérifier que le dossier est installé correctement avec les deux jeux de fixations bien engagés, vous tenir debout derrière le fauteuil et bouger le dossier d'un côté à l'autre. Si un ou deux côtés sortent de leur position, les fixations ne sont pas engagées (FIGURE 2). Retirer le dossier et répéter les étapes ci-dessus.
- Si vous n'arrivez pas à installer correctement le dossier, communiquer avec votre détaillant La-Z-Boy<sup>MD</sup> pour obtenir de l'aide.
- Bloquer les fixations à l'aide d'un tournevis en poussant les leviers de fixation vers le bas (FIGURE 3).

### **AVERTISSEMENT** - Pour réduire le risque de blessures graves :

- Vérifier tous les mois l'état des transformateurs, cordons d'alimentation, fiches et connecteurs. Garder les transformateurs et cordons d'alimentation loin des sources de chaleur. Ne jamais faire fonctionner le meuble si le transformateur, le cordon d'alimentation, la fiche ou le connecteur sont endommagés.

### **AVIS:** Attendre les instructions avant de brancher le transformateur.

#### 2. Repérer et connecter le transformateur électrique.

- Repérer le transformateur électrique fixé à la traverse arrière. Couper l'attache avec soin et retirer le transformateur électrique de la traverse arrière. Retirer l'emballage et dérouler le cordon.
- Repérer le cordon de rallonge du moteur (FIGURE 4). Couper l'attache avec soin et dérouler le cordon.
- Aligner le point blanc du connecteur du transformateur électrique avec la flèche du connecteur de la rallonge du moteur (FIGURE 5). Enfoncer les connecteurs ensemble jusqu'à ce qu'ils bloquent et qu'il n'y ait aucun jour entre eux.

#### 3. Attacher le revêtement extérieur arrière.

- Tirer fermement le revêtement extérieur arrière vers le bas. Presser fermement le ruban de fixation du revêtement extérieur arrière sur le ruban de fixation au bas de la traverse arrière.

### **AVERTISSEMENT** - Pour réduire le risque de blessures graves :

- Prévoir un parcours sans obstructions pour faire fonctionner le fauteuil, le dossier et le repose-pieds. Placer les tables et les carpettes assez loin pour que le repose-pieds puisse s'ouvrir complètement sans frottement et sans obstruction.

#### 4. Choisir pour le fauteuil un emplacement près d'une prise de courant. Passer aux instructions sur le fonctionnement.

## Montage du fauteuil ÉlectroPlus Luxury-Lift<sup>MD</sup> (01L)

FIGURE 1

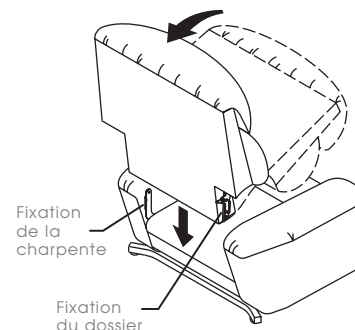

FIGURE 2



Les fixations du dossier et de la charpente à gauche ne sont pas engagées. Retirer le dossier et le réinstaller.

FIGURE 3

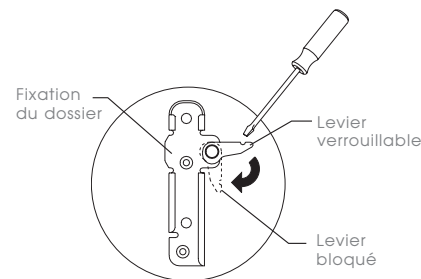

FIGURE 4

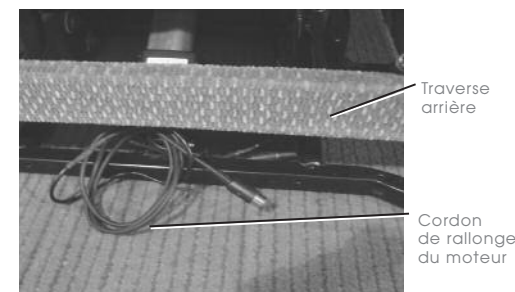

FIGURE 5



## Fonctionnement du fauteuil ÉlectroPlus Luxury-Lift<sup>MD</sup> (01L)

### **⚠ DANGER** – Pour réduire le risque de blessures graves ou de mort :

- Ne jamais laisser les enfants jouer sur le fauteuil ou autour de celui-ci quand il est utilisé. Il y a risque de blessures graves ou de mort si un enfant se trouve sous le fauteuil quand ce dernier passe de la position d'élévation complète à la position assise.
- Brancher directement dans une prise de courant au mur. Ne pas utiliser de rallonge ou d'adaptateur.

### **⚠ AVERTISSEMENT** – Pour réduire le risque de blessures graves :

- Le fauteuil élévateur 01L est conçu pour un seul occupant dont le poids ne dépasse pas 350 livres. Ne jamais faire fonctionner le fauteuil avec plus d'un occupant sur quelque partie du fauteuil que ce soit.
- Vous asseoir lentement sur le meuble. Pour éviter qu'il bascule, ne pas lancer votre poids contre le dossier. Y aller lentement quand vous vous inclinez ou remettez en position verticale, et vous assurer qu'il n'y a pas d'enfant ou d'animal de compagnie à proximité.
- Pour sortir du meuble en toute sécurité et pour éviter le risque de chute, remettre le dossier en position verticale et refermer le repose-pieds.

**AVIS :** Pour éviter de l'endommager, ne faire fonctionner ce fauteuil que lorsqu'il est debout, bien installé sur sa base.

Brancher le transformateur électrique. Vous assurer qu'il y a assez de jeu dans le cordon entre le fauteuil et la prise pour permettre l'élévation et l'inclinaison. Ne jamais étirer ou forcer un cordon.

#### Fonctionnement du fauteuil ÉlectroPlus Luxury-Lift<sup>MD</sup>

La manette de commande se trouve dans la pochette du côté droit du fauteuil, en vue assise.

- Debout à côté du fauteuil, tenir la manette et appuyer sur **UP** en tenant enfoncé pour élever le fauteuil. Relâcher le bouton **UP** quand le fauteuil atteint une hauteur confortable contre laquelle vous asseoir.
- Reculer dans le fauteuil et vous appuyer sur le siège. Appuyer sur **DOWN** en tenant enfoncé pour faire descendre le fauteuil. Relâcher le bouton quand vous atteignez la position assise.
- Pour incliner le fauteuil, appuyer sur **DOWN** en tenant enfoncé. Relâcher le bouton quand vous atteignez la position d'inclinaison désirée.
- Pour retourner à la position assise, appuyer sur **UP** en tenant enfoncé. Relâcher le bouton quand vous atteignez la position assise.
- Pour remettre le fauteuil en position d'élévation, appuyer sur **UP** en tenant enfoncé. Déplacer graduellement votre poids vers l'avant à mesure que le fauteuil monte. Relâcher le bouton quand le fauteuil atteint une hauteur qui vous permet de vous lever facilement.

**Passer aux instructions sur la pile de secours (voir la table des matières).**

## Fonctionnement du fauteuil ÉlectroPlus Luxury-Lift<sup>MD</sup> (01L)

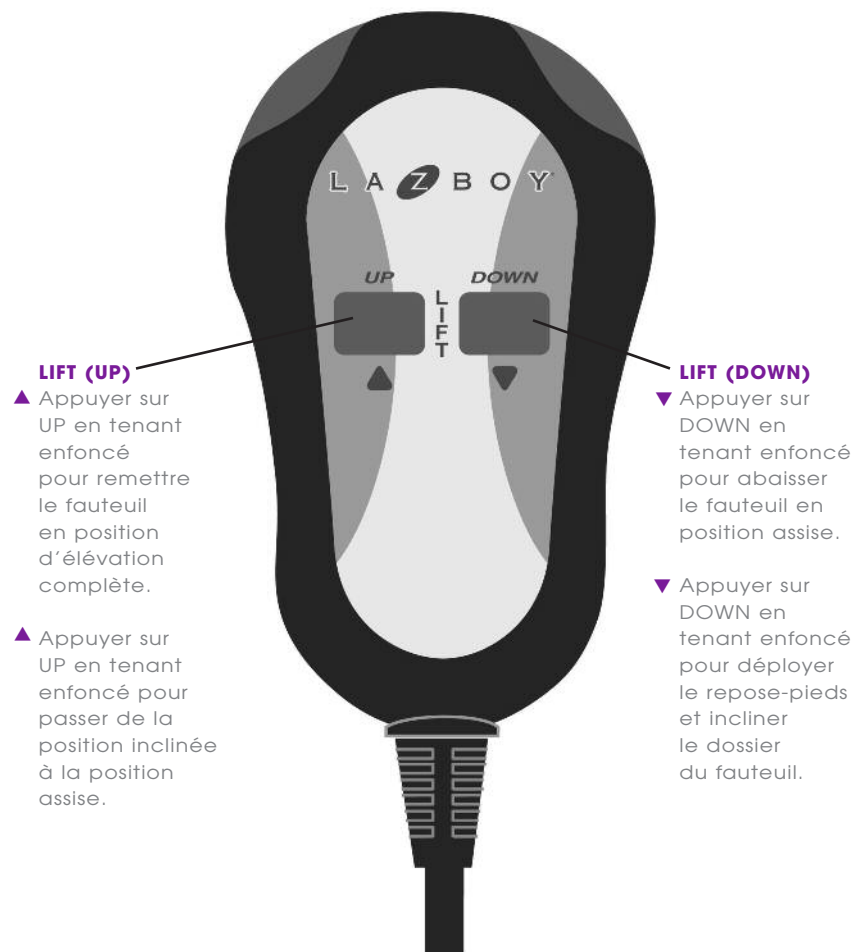

### **⚠ AVERTISSEMENT** – Pour réduire le risque de blessures graves :

- Ne pas utiliser le meuble si la commande électrique est endommagée ou mouillée. Ne pas utiliser le meuble si la commande manuelle est tombée dans l'eau ou dans tout autre liquide. Communiquer avec votre détaillant La-Z-Boy<sup>MD</sup> pour le service.

CARACTÉRISTIQUES DU TRANSFORMATEUR  
DU FAUTEUIL ÉLECTROPLUS LUXURY-LIFT<sup>MD</sup> (01L) :

Entrée : C.A. 110/120 V 50/60 Hz 60 W  
Sortie : C.A. 12 V 1.5 A/C.C. 27 V 1.2 A



## Montage du fauteuil ÉlectroPlus Luxury-Lift<sup>MD</sup> massage 6 moteurs et chaleur (1L6)

**AVIS:** Attendre les instructions avant de brancher le transformateur.

- Repérer et identifier les connecteurs. Attendre les instructions avant de les connecter.
  - Déposer le dossier sur les bras du fauteuil (FIGURE 1).
  - Repérer les huit fils avec connecteurs. Quatre fils sortent du bas du dos, un de l'arrière du siège, un du bras et deux de sous le siège près du moteur (FIGURE 1 et 2).
  - Les deux gros connecteurs ronds avec ruban jaune servent à connecter la commande manuelle.
  - Les deux autres gros connecteurs ronds servent à connecter le moteur élévateur.
  - Les deux petits connecteurs ronds servent à connecter l'alimentation.
  - Les deux connecteurs rectangulaires servent à connecter les moteurs de massage.

**⚠ AVERTISSEMENT** – Pour réduire le risque de blessures :

- Ne pas faire fonctionner le fauteuil avant que le dossier soit installé et bloqué.

- Installer le dossier.
  - Le dossier couché sur les bras du meuble, soulever légèrement le dossier et aligner les fixations du dossier avec celles de la charpente (FIGURE 3).
  - Coucher le dossier sur la charpente en vous assurant que les fixations du dossier et de la charpente sont bien engagées.
  - Pour vérifier que le dossier est installé correctement avec les deux jeux de fixations bien engagés, vous tenir debout derrière le fauteuil et bouger le dossier d'un côté à l'autre. Si un seul ou les deux côtés sortent de leur position, les fixations ne sont pas engagées (FIGURE 4). Retirer le dossier et répéter les étapes ci-dessus.
  - Si vous n'arrivez pas à installer correctement le dossier, communiquer avec votre détaillant La-Z-Boy pour obtenir de l'aide.
  - Bloquer les fixations à l'aide d'un tournevis en poussant les leviers de fixation vers le bas (FIGURE 5).
- Connecter la commande manuelle.
  - Aligner les points blancs des connecteurs de la commande manuelle. Les connecteurs de la commande manuelle sont identifiés au moyen d'un ruban jaune. Enfoncer les connecteurs ensemble jusqu'à ce qu'il n'y ait aucun jour entre eux.
- Connecter le moteur élévateur.
  - Aligner les points blancs des connecteurs du moteur élévateur. Enfoncer les connecteurs ensemble jusqu'à ce qu'il n'y ait aucun jour entre eux.
- Connecter l'alimentation.
  - Aligner les connecteurs et les enfoncer ensemble jusqu'à ce qu'il n'y ait aucun jour entre eux.
- Connecter les moteurs masseurs.
  - Aligner les agrafes de la connexion des moteurs masseurs. Enfoncer les connecteurs ensemble jusqu'à ce qu'il n'y ait aucun jour entre eux.

(suite page 12 n° 7)

## Montage du fauteuil ÉlectroPlus Luxury-Lift<sup>MD</sup> massage 6 moteurs et chaleur (1L6)

FIGURE 1

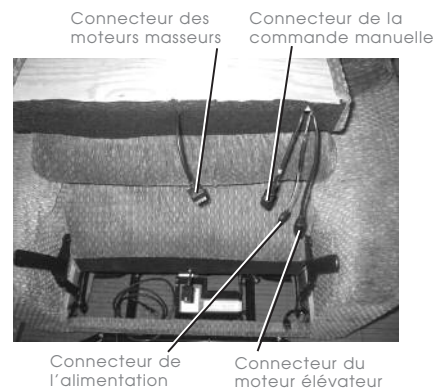

FIGURE 2

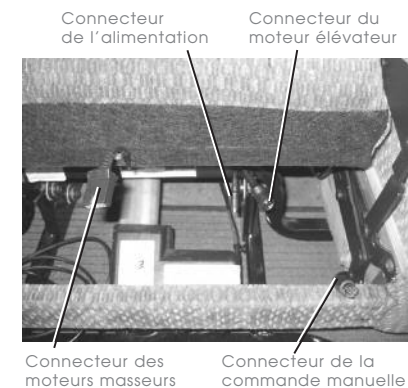

FIGURE 3

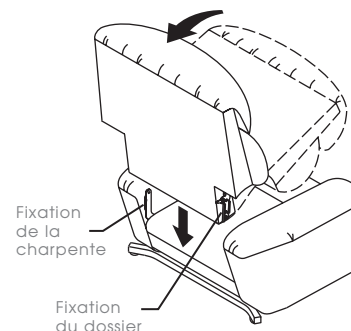
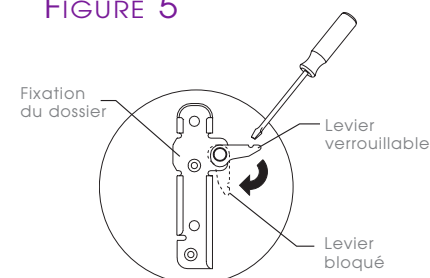

FIGURE 4



FIGURE 5



## Montage du fauteuil ÉlectroPlus Luxury-Lift<sup>MD</sup> massage 6 moteurs et chaleur (1L6)

(suite des instructions)

### **⚠ AVERTISSEMENT** - Pour réduire le risque de blessures graves :

- Vérifier tous les mois l'état des transformateurs, cordons d'alimentation, fiches et connecteurs. Garder les transformateurs et cordons d'alimentation loin des sources de chaleur. Ne jamais faire fonctionner le meuble si le transformateur, le cordon d'alimentation, la fiche ou le connecteur sont endommagés.

7. Repérer et connecter le transformateur électrique.
  - Repérer le transformateur électrique fixé à la traverse arrière. Couper l'attache avec soin et retirer le transformateur électrique de la traverse arrière. Retirer l'emballage et dérouler le cordon.
  - Repérer le cordon de rallonge du moteur fixé à l'arrière du fauteuil (FIGURE 6). Retirer l'attache et dérouler le cordon.
  - Aligner le point blanc du connecteur du transformateur électrique avec la flèche du connecteur de la rallonge du moteur (FIGURE 7). Enfoncer les connecteurs ensemble jusqu'à ce qu'ils bloquent et qu'il n'y ait aucun jour entre eux.
8. Attacher le revêtement extérieur arrière.
  - Tirer fermement le revêtement extérieur arrière vers le bas. Presser fermement le ruban de fixation du revêtement extérieur arrière sur le ruban de fixation au bas de la traverse arrière.

### **⚠ AVERTISSEMENT** - Pour réduire le risque de blessures graves :

- Prévoir un parcours sans obstructions pour faire fonctionner le fauteuil, le dossier et le repose-pieds. Placer les tables et les carpettes assez loin pour que le repose-pieds puisse s'ouvrir complètement sans frottement ni obstruction.

9. Choisir pour le fauteuil un emplacement près d'une prise de courant. Passer aux instructions sur le montage de la pile de secours et le fonctionnement.

**AVIS:** Pour prévenir les dommages aux connecteurs et aux fils, il est important de déconnecter toutes les connexions avant de retirer le dossier.

10. Pour retirer le dossier, débrancher le transformateur électrique et renverser les étapes du montage.

## Montage du fauteuil ÉlectroPlus Luxury-Lift<sup>MD</sup> massage 6 moteurs et chaleur (1L6)

FIGURE 6

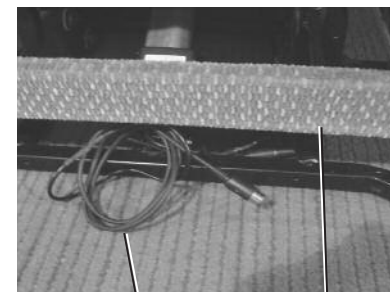

Rallonge du moteur

Traverse arrière

FIGURE 7



Connecteur de la rallonge du moteur

Connecteur du transformateur

## Fonctionnement du fauteuil ÉlectroPlus Luxury-Lift<sup>MD</sup> massage 6 moteurs et chaleur (1L6)

### **⚠ DANGER** - Pour réduire le risque de blessures graves ou de mort :

- Ne jamais laisser les enfants jouer sur le fauteuil ou autour de celui-ci quand il est utilisé. Il y a risque de blessures graves ou de mort si un enfant se trouve sous le fauteuil quand ce dernier passe de la position d'élévation complète à la position assise.
- Brancher directement dans une prise de courant au mur. Ne pas utiliser de rallonge ou d'adaptateur.

### **⚠ AVERTISSEMENT** - Pour réduire le risque de blessures graves :

- Le fauteuil élévateur 1L6 est conçu pour un seul occupant dont le poids ne dépasse pas 350 livres. Ne jamais faire fonctionner le fauteuil avec plus d'un occupant sur quelque partie du fauteuil que ce soit.
- Vous asseoir lentement sur le meuble. Pour éviter qu'il bascule, ne pas lancer votre poids contre le dossier. Y aller lentement quand vous vous inclinez ou remettez en position verticale, et vous assurer qu'il n'y a pas d'enfant ou d'animal de compagnie à proximité.
- Pour sortir du meuble en toute sécurité et pour éviter le risque de chute, remettre le dossier en position verticale et refermer le repose-pieds.

**AVIS :** Pour éviter de l'endommager, ne faire fonctionner ce fauteuil que lorsqu'il est debout, bien installé sur sa base.

Brancher le transformateur électrique. Vous assurer qu'il y a assez de jeu dans le cordon entre le fauteuil et la prise pour permettre l'élévation et l'inclinaison. Ne jamais étirer ou forcer un cordon.

### Fonctionnement du fauteuil ÉlectroPlus Luxury-Lift<sup>MD</sup> avec massage 6 moteurs et chaleur

La manette de commande se trouve dans la pochette du côté droit du fauteuil, en vue assise.

- Debout à côté du fauteuil, tenir la manette et appuyer sur **UP** en tenant enfoncé pour élever le fauteuil. Relâcher le bouton **UP** quand le fauteuil atteint une hauteur confortable contre laquelle vous asseoir.
- Reculer dans le fauteuil et vous appuyer sur le siège. Appuyer sur **DOWN** en tenant enfoncé pour faire descendre le fauteuil. Relâcher le bouton quand vous atteignez la position assise.
- Pour incliner le fauteuil, appuyer sur **DOWN** en tenant enfoncé. Relâcher le bouton quand vous atteignez la position d'inclinaison désirée.
- Pour retourner à la position assise, appuyer sur **UP** en tenant enfoncé. Relâcher le bouton quand vous atteignez la position assise.
- Pour remettre le fauteuil en position d'élévation, appuyer sur **UP** en tenant enfoncé. Déplacer graduellement votre poids vers l'avant à mesure que le fauteuil monte. Relâcher le bouton quand le fauteuil atteint une hauteur qui vous permet de vous lever facilement.

### Fonctionnement de la minuterie automatique

Le système de massage chaleur est doté d'une minuterie automatique qui éteint les fonctions **MASSAGE** et **CHALEUR** après environ 15 ou 30 minutes de fonctionnement.

- Appuyer sur le bouton **POWER** ou tout bouton de zone fait redémarrer le massage.
- Appuyer sur les boutons chaleur **HI** ou **LO** fait redémarrer la chaleur.
- Quand vous avez terminé, assurez-vous d'appuyer sur le bouton **POWER** et le bouton **HI** ou **LO** (s'il est activé) pour éteindre le système.

Passer aux instructions sur la pile de secours (voir la table des matières).

## Fonctionnement du fauteuil ÉlectroPlus Luxury-Lift<sup>MD</sup> massage 6 moteurs et chaleur (1L6)

### **POWER**

Active le système quand le voyant lumineux est rétro-éclairé en rouge DEL. Appuyer une fois pour la minuterie de 15 minutes ou appuyer et tenir enfoncé pour la minuterie de 30 minutes.

### **REMARQUE :**

Pour redémarrer après l'arrêt de la minuterie, appuyer soit sur **ZONE**, soit sur **POWER**.

### **ZONES**

Active une ou toutes les zones. Le voyant DEL indique la ou les zones choisies.

- 1 Haut du dos
- 2 Bas du dos
- 3 Haut de la cuisse

### **LIFT (UP)▲**

Fait passer le fauteuil de la position inclinée à la position assise ou à la position d'élévation complète. Appuyer en tenant sur le bouton UP pour régler la position.

### **INTENSITY**

Augmente (+) ou diminue (-) l'intensité dans tous les modes.

### **HEAT**

Active les réglages de chaleur élevé (HI) ou bas (LO). Peut fonctionner seul ou en même temps que le massage.

### **REMARQUE :**

Pour redémarrer après l'arrêt de la minuterie de 30 minutes, appuyer soit sur HI ou LO.

### **ZONE**

Vous permet de choisir une ou toutes les zones de massage.

### **PULSE**

Active un massage en pulsations dans les zones actives.

### **WAVE**

Active un massage semblable à une vague (haut et bas) dans les zones actives.

### **LIFT (DOWN)▼**

Rabaisse le fauteuil en position assise ou bien déploie le repose-pieds et incline le dossier. Appuyer sur DOWN en tenant enfoncé pour régler les positions.

### **SPEED**

Commande la fréquence du massage dans le mode PULSE et la vitesse pendant le mode WAVE. Appuyer sur (+) pour augmenter ou sur (-) pour diminuer.

### **⚠ AVERTISSEMENT** - Pour réduire le risque de blessures graves :

- Ne pas utiliser le meuble si la commande électrique est endommagée ou mouillée. Ne pas utiliser le meuble si la commande manuelle est tombée dans l'eau ou dans tout autre liquide. Communiquer avec votre détaillant La-Z-Boy<sup>MD</sup> pour le service.

CARACTÉRISTIQUES DU TRANSFORMATEUR DU FAUTEUIL ÉLECTROPLUS LUXURY-LIFT<sup>MD</sup> MASSAGE 6 MOTEURS ET CHALEUR (1L6) :

Entrée : C.A. 110/120 V 50/60 Hz 60 W  
Sortie : C.A. 12 V 1.5 A/C.C. 27 V 1.2 A

## Montage de la pile de secours du fauteuil ElectroPlus Luxury-Lift<sup>MD</sup> (01L) et du fauteuil ElectroPlus Luxury-Lift<sup>MD</sup> massage 6 moteurs et chaleur (1L6)

### **⚠ AVERTISSEMENT** – Pour réduire le risque de blessures graves :

- En cas de panne de courant, la pile de secours fournie peut ne pas lever l'utilisateur vers la position d'élévation complète.
- En cas de panne de courant, si vous avez besoin d'une élévation complète ou de multiples élévations et inclinaisons, vous pouvez acheter une pile de secours séparément. Communiquer avec votre détaillant La-Z-Boy<sup>MD</sup> pour en savoir plus.
- Remplacer les piles du transformateur électrique tous les 6 mois et après chaque utilisation par suite d'une panne de courant.

### Montage des piles de secours

En cas de panne de courant, la pile de secours remet l'utilisateur en position assise à partir de l'élévation complète ou de l'inclinaison complète, une seule fois. La pile de secours se trouve sur le transformateur électrique et utilise deux piles alcalines de 9 volts (non comprises).

1. Débrancher le transformateur électrique de la prise de courant.
2. Tirer les capuchons de connexion avec fils sous le pont du transformateur électrique. Fixer un capuchon de connexion sur les bornes de chaque pile (FIGURE 1).
3. Garder les piles et les fils ensemble (FIGURE 1). Glisser une pile à la fois sous le pont, le capuchon de connexion en premier, en guidant les fils de sorte qu'ils ne soient ni pincés ni tordus (FIGURE 2).

FIGURE 1

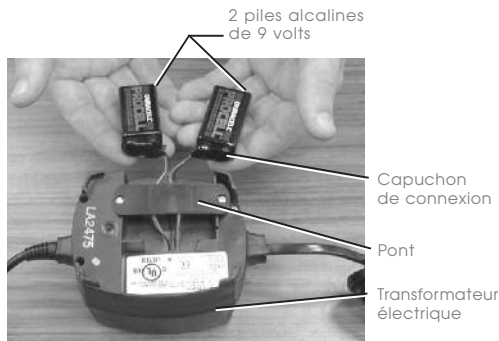

FIGURE 2



## Dépannage pour le fauteuil ElectroPlus Luxury-Lift<sup>MD</sup> (01L) et le fauteuil ElectroPlus Luxury-Lift<sup>MD</sup> massage 6 moteurs et chaleur (1L6)

### **⚠ AVERTISSEMENT** – Pour réduire le risque de blessures :

- Ne jamais tenter de démonter la pompe ou le moteur ou d'en faire l'entretien. Ces éléments ne contiennent aucune pièce à entretenir. Communiquer avec votre détaillant La-Z-Boy<sup>MD</sup> pour vous renseigner au sujet du service.

### Dépannage pour fauteuils ElectroPlus Luxury-Lift<sup>MD</sup> et fauteuils ElectroPlus Luxury-Lift<sup>MD</sup> massage 6 moteurs et chaleur

Il n'y a aucune exigence d'entretien ou de réparations pour le propriétaire. Si le fauteuil élévateur ne fonctionne pas :

1. Vous assurer que le transformateur électrique est branché dans une prise de courant.
2. Vous assurer que la prise de courant fonctionne. Par exemple, vérifier qu'aucun fusible n'a sauté ou qu'aucun disjoncteur n'a déclenché.
3. Vous assurer que tous les connecteurs sont bien connectés; voir les instructions pour le montage.
4. Vous assurer que les cordons d'alimentation ne sont ni tordus ni coincés ni endommagés.
5. Vous assurer que le poids de service de 350 livres n'a pas été dépassé et que le fauteuil est occupé par une seule personne.

Si le fauteuil élévateur ne fonctionne toujours pas correctement, communiquer avec votre détaillant qui vous expliquera comment retourner le meuble pour examen et réparation. Ne jamais effectuer de réparations ou de réglages vous-même, sauf pour changer le transformateur électrique.

### Remplacement du transformateur électrique

Si le transformateur électrique doit être remplacé :

1. Débrancher le transformateur électrique de la prise de courant.
2. Trouver la connexion du transformateur électrique; voir les instructions pour le montage. Tirer doucement sur les connecteurs pour les séparer.
3. Engager le connecteur du transformateur électrique de rechange dans le connecteur correspondant. Voir les instructions pour le montage. *Enfoncer les connecteurs ensemble jusqu'à ce qu'il n'y ait aucun jour entre eux.*



## Montage du fauteuil ÉlectroPlus Luxury-Lift<sup>MD</sup> avec chaleur (1LH)

### **⚠️ AVERTISSEMENT** - Pour réduire le risque de blessures :

- Ne pas faire fonctionner le fauteuil avant que le dossier soit installé et bloqué.

#### 1. Installer le dossier.

- Coucher le dossier sur les bras du meuble. Soulever légèrement le dossier et aligner les fixations du dossier avec celles de la charpente (FIGURE 1).
- Coucher le dossier sur la charpente en vous assurant que les fixations du dossier et de la charpente sont bien engagées.
- Pour vérifier que le dossier est installé correctement avec les deux jeux de fixations bien engagés, vous tenir debout derrière le fauteuil et bouger le dossier d'un côté à l'autre. Si un seul ou les deux côtés sortent de leur position, les fixations ne sont pas engagées (FIGURE 2). Retirer le dossier et répéter les étapes ci-dessus.
- Si vous n'arrivez pas à installer correctement le dossier, communiquer avec votre détaillant La-Z-Boy pour obtenir de l'aide.
- Bloquer les fixations à l'aide d'un tournevis en poussant les leviers de fixation vers le bas (FIGURE 3).

### **AVIS:** Attendre les instructions avant de connecter le transformateur.

#### 2. Repérer et identifier les connecteurs. Attendre les instructions avant de les connecter.

- Soulever le bas du revêtement extérieur arrière du dossier pour voir les connecteurs.
- Les deux connecteurs rectangulaires non connectés servent à connecter la chaleur du dossier (FIGURE 4).
- Les deux connecteurs rectangulaires bloqués servent à connecter la chaleur du siège (FIGURE 4).
- Le connecteur rond fixé à l'arrière de la base sert à connecter la rallonge du moteur (FIGURE 4).

#### 3. Connecter la chaleur du dossier.

- Aligner l'agrafe verrouillable et le rebord verrouillable des connecteurs de la chaleur du dossier. Les enfoncer ensemble jusqu'à ce qu'ils bloquent (FIGURE 5).

#### 4. Couper avec soin l'attache qui relie la traverse arrière à l'arrière de la base. Voir la figure 4 pour repérer la traverse arrière et l'arrière de la base.

### **⚠️ DANGER** - Pour réduire le risque de blessures mineures :

- Une fois que le dossier est installé, le revêtement extérieur arrière du dossier doit toujours être bien en place.

#### 5. Fixer le bas du revêtement extérieur arrière du dossier.

- En gardant les mains éloignées des pièces de la charpente, tirer le bas du revêtement extérieur arrière du dossier vers le bas et presser fermement le ruban de fixation du revêtement du dossier sur le ruban de fixation de la charpente (FIGURE 6).

### **⚠️ AVERTISSEMENT** - Pour réduire le risque de blessures graves :

- Vérifier tous les mois l'état des transformateurs, cordons d'alimentation, fiches et connecteurs. Garder les transformateurs et cordons d'alimentation loin des sources de chaleur. Ne jamais faire fonctionner le meuble si le transformateur, le cordon d'alimentation, la fiche ou le connecteur sont endommagés.

(suite page 20 n° 6)

## Montage du fauteuil ÉlectroPlus Luxury-Lift<sup>MD</sup> avec chaleur (1LH)

FIGURE 1

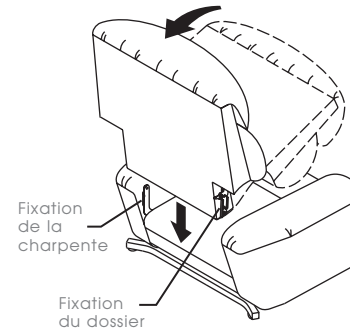

FIGURE 2



Les fixations du dossier et de la charpente à gauche ne sont pas engagées. Retirer le dossier et le réinstaller.

FIGURE 3

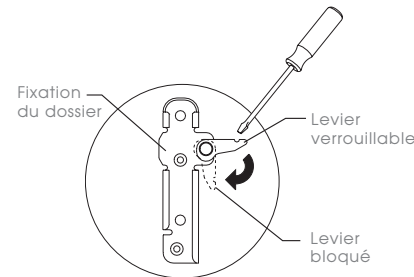

FIGURE 4

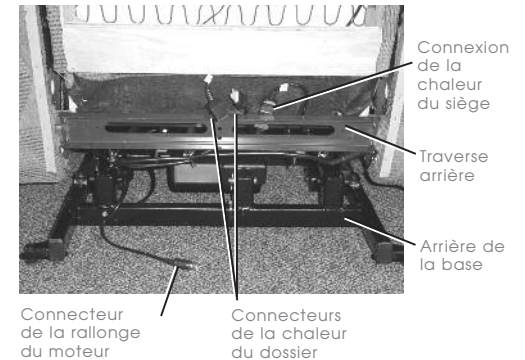
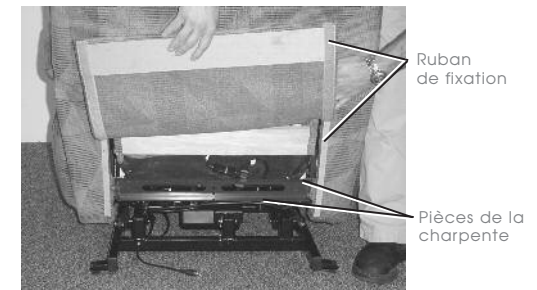

FIGURE 5



FIGURE 6





## Montage du fauteuil ÉlectroPlus Luxury-Lift<sup>MD</sup> avec chaleur (1LH)

### (suite des instructions)

6. Repérer et connecter le transformateur électrique.
- Repérer le transformateur électrique fixé à la traverse arrière. Couper l'attache avec soin et retirer le transformateur électrique de la base arrière. Retirer l'emballage et dérouler le cordon.
  - Repérer le cordon de rallonge du moteur fixé à l'arrière du fauteuil (FIGURE 7). Retirer l'attache et dérouler le cordon.
  - Aligner le point blanc du connecteur du transformateur électrique avec la flèche du connecteur de la rallonge du moteur. Enfoncer les connecteurs ensemble jusqu'à ce qu'ils bloquent et qu'il n'y ait aucun jour entre eux.

### **AVERTISSEMENT** – Pour réduire le risque de blessures graves :

- Ne jamais retirer le revêtement du coussin chauffant détachable.
- Ne jamais utiliser d'épingles ou d'autres attaches pour fixer le coussin chauffant détachable en place.
- Ne jamais modifier les connecteurs du coussin chauffant détachable de quelque manière que ce soit. Les connecteurs sont conçus pour se déconnecter facilement pour prévenir les blessures.

**AVIS :** Deux connecteurs sont fournis pour le coussin chauffant détachable. Le fauteuil est conçu pour être utilisé avec un seul coussin chauffant détachable. En utiliser plus d'un pourrait entraîner une défaillance du transformateur.

7. Le coussin chauffant détachable se trouve dans la pochette du bras gauche en vue assise. Le coussin chauffant détachable peut se connecter soit au connecteur du siège, soit au connecteur du dossier.
- Le connecteur du dossier se trouve sous le coussin central du dossier, côté droit en vue assise (FIGURE 8). Enfoncer les connecteurs ensemble jusqu'à ce qu'ils bloquent et qu'il n'y ait aucun jour entre eux. Quand le coussin chauffant détachable est connecté au dossier, il peut être utilisé dans le cou ou sur les épaules (FIGURE 9).
  - Le connecteur du siège se trouve sous le repose-pieds chaise longue, côté droit en vue assise (FIGURE 10). Enfoncer les connecteurs ensemble jusqu'à ce qu'ils bloquent et qu'il n'y ait aucun jour entre eux. Quand le coussin chauffant détachable est connecté au siège, il peut être utilisé sur le haut ou le bas des jambes (FIGURE 11).

### **AVERTISSEMENT** – Pour réduire le risque de blessures graves :

- Prévoir un parcours sans obstructions pour faire fonctionner le fauteuil, le dossier et le repose-pieds. Placer les tables et les carpettes assez loin pour que le repose-pieds puisse s'ouvrir complètement sans frottement ni obstruction.

8. Choisir pour le fauteuil un emplacement près d'une prise de courant. Passer aux instructions sur le montage de la pile de secours et le fonctionnement.

**AVIS :** Pour prévenir les dommages aux connecteurs et aux fils, il est important de déconnecter toutes les connexions avant de retirer le dossier.

9. Pour retirer le dossier, débrancher le transformateur électrique et renverser les étapes du montage.

## Montage du fauteuil ÉlectroPlus Luxury-Lift<sup>MD</sup> avec chaleur (1LH)

FIGURE 7

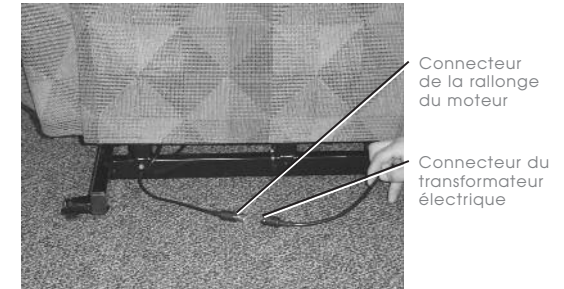

FIGURE 8

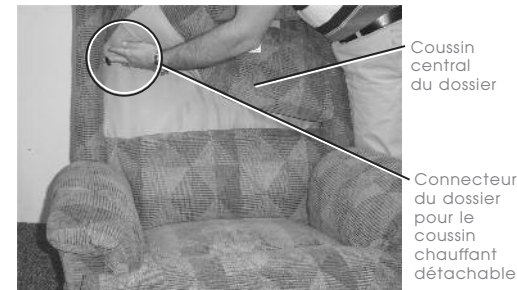

FIGURE 9



FIGURE 10

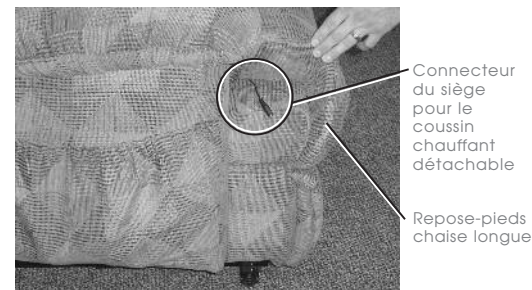

FIGURE 11



## Montage de la pile de secours du fauteuil ÉlectroPlus Luxury-Lift<sup>MD</sup> avec chaleur (1LH)

### **⚠ AVERTISSEMENT** – Pour réduire le risque de blessures graves :

- En cas de panne de courant, la pile de secours fournie peut ne pas lever l'utilisateur vers la position d'élévation complète.
- En cas de panne de courant, si vous avez besoin d'une élévation complète ou de multiples élévations et inclinaisons, vous pouvez acheter une pile de secours séparément. Communiquer avec votre détaillant La-Z-Boy<sup>MD</sup> pour en savoir plus.
- Remplacer les piles du transformateur électrique tous les 6 mois et après chaque utilisation par suite d'une panne de courant.

### Montage des piles de secours

En cas de panne de courant, la pile de secours remet l'utilisateur en position assise à partir de l'élévation complète ou de l'inclinaison complète, une seule fois.

La pile de secours se trouve dans le transformateur électrique et utilise deux piles alcalines de 9 volts (non comprises).

1. Débrancher le transformateur électrique de la prise de courant.
2. Retirer les 2 vis à tête étoilée du protège-piles sur le dessus du transformateur électrique.
3. Placer les capuchons de connexion sur les bornes de chaque pile. Déposer les piles dans le transformateur électrique (FIGURE 1).
4. Déposer le protège-piles sur les piles et le fixer à l'aide des 2 vis à tête étoilée retirées à l'étape 2 (FIGURE 2).
5. Passer aux instructions sur le fonctionnement du fauteuil ÉlectroPlus Luxury-Lift avec chaleur.

FIGURE 1

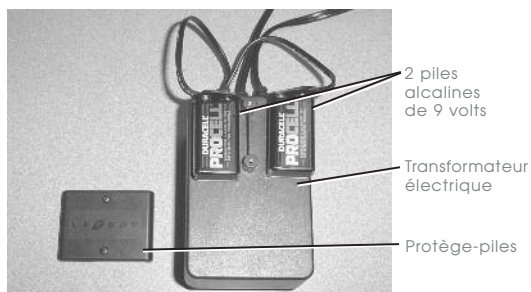

FIGURE 2



## Fonctionnement du fauteuil ÉlectroPlus Luxury-Lift<sup>MD</sup> avec chaleur (1LH)

### **⚠ DANGER** – Pour réduire le risque de blessures graves ou de mort :

- Ne jamais laisser les enfants jouer sur le fauteuil ou autour de celui-ci quand il est utilisé. Il y a risque de blessures graves ou de mort si un enfant se trouve sous le fauteuil quand ce dernier passe de la position d'élévation complète à la position assise.
- Brancher directement dans une prise de courant au mur. Ne pas utiliser de rallonge ou d'adaptateur.

### **⚠ AVERTISSEMENT** – Pour réduire le risque de blessures graves ou de mort :

- Le fauteuil élévateur 1LH est conçu pour un seul occupant dont le poids ne dépasse pas 500 livres. Ne jamais faire fonctionner le fauteuil avec plus d'un occupant sur quelque partie du fauteuil que ce soit.
- Vous asseoir lentement sur le meuble. Pour éviter qu'il bascule, ne pas lancer votre poids contre le dossier. Y aller lentement quand vous vous inclinez ou remettez en position verticale, et vous assurer qu'il n'y a pas d'enfant ou d'animal de compagnie à proximité.
- Pour sortir du meuble en toute sécurité et pour éviter le risque de chute, remettre le dossier en position verticale et refermer le repose-pieds.

### **AVIS :** Pour éviter d'endommager le fauteuil.

- Ne faire fonctionner ce fauteuil que lorsqu'il est debout, bien installé sur sa base.
- Utiliser la fonction **UP** et **DOWN** de manière continue peut entraîner une défaillance du transformateur ou faire surchauffer et arrêter le moteur. Prévoir plusieurs minutes entre chaque cycle **UP** et **DOWN**.

Brancher le transformateur électrique. Vous assurer qu'il y a assez de jeu dans le cordon entre le fauteuil et la prise pour permettre l'élévation et l'inclinaison. Ne jamais étirer ou forcer un cordon.

### Fonctionnement du fauteuil inclinable ÉlectroPlus Luxury-Lift<sup>MD</sup>

La manette de commande se trouve dans la pochette du côté droit du fauteuil, en vue assise.

- Debout à côté du fauteuil, presser et maintenir l'interrupteur en position **UP** pour élever le fauteuil. Relâcher l'interrupteur quand le fauteuil atteint une hauteur confortable contre laquelle vous asseoir.
- Reculer dans le fauteuil et vous appuyer sur le siège. Presser et maintenir l'interrupteur en position **DOWN** pour faire descendre le fauteuil. Relâcher l'interrupteur quand vous atteignez la position assise.
- Pour incliner le fauteuil, presser et maintenir l'interrupteur en position **DOWN**. Relâcher l'interrupteur quand vous atteignez la position d'inclinaison désirée.
- Pour retourner à la position assise, presser et maintenir l'interrupteur en position **UP**. Relâcher l'interrupteur quand vous atteignez la position assise.
- Pour remettre le fauteuil en position d'élévation, presser et maintenir l'interrupteur en position **UP**. Déplacer graduellement votre poids vers l'avant à mesure que le fauteuil monte. Relâcher l'interrupteur quand le fauteuil atteint une hauteur qui vous permet de vous lever facilement.

(suite page suivante)

## Fonctionnement du fauteuil ÉlectroPlus Luxury-Lift<sup>MD</sup> avec chaleur (1LH)

(suite des instructions)

### **⚠ AVERTISSEMENT** – Pour réduire le risque de blessures graves ou de mort :

- Ne pas utiliser le coussin chauffant détachable sur un bébé ou sur une personne invalide, endormie, inconsciente ou dont la circulation sanguine est mauvaise. Cela peut causer des brûlures, voire entraîner la mort.
- Des brûlures peuvent se produire peu importe les réglages. Vérifier souvent la peau sous le coussin chauffant détachable. Ne pas utiliser sur des parties insensibles de la peau.
- Ne pas utiliser le coussin chauffant détachable s'il est endommagé. Ne jamais le laver et sécher à la machine. Voir les instructions sur le nettoyage.
- Ne pas utiliser d'épingles ou autres attaches pour fixer le coussin chauffant détachable en place.
- Ne pas s'asseoir sur le coussin chauffant détachable ni l'écraser ou le plier fortement.
- Ne jamais tirer sur le coussin chauffant détachable ni le transporter par le cordon d'alimentation.
- Pour prévenir le risque de chute, déconnecter et ranger le coussin chauffant détachable avant de sortir du fauteuil.
- Ne pas modifier les connecteurs du coussin chauffant détachable de quelque manière que ce soit. Les connecteurs sont conçus pour se déconnecter facilement afin d'éviter les blessures.

### Fonctionnement de la chaleur et de la minuterie

Le dispositif de chaleur est muni d'une minuterie automatique qui éteint la chaleur après environ 30 minutes.

- Appuyer vers le bas sur n'importe quel bouton chaleur fait redémarrer la chaleur dans cette région.
- Quand vous avez terminé, vous assurer d'appuyer sur les boutons chaleur activés pour éteindre la chaleur.
- Le cycle de chaleur s'interrompt temporairement quand les fonctions **UP** ou **DOWN** sont utilisées mais il reprend quand ces fonctions sont terminées.

### **⚠ AVERTISSEMENT** – Pour réduire le risque de blessures graves :

- Ne pas utiliser le coussin chauffant détachable s'il est endommagé. Ne jamais le laver et sécher à la machine. Voir les instructions sur le nettoyage.
- Ne jamais retirer le revêtement du coussin chauffant détachable.

### Nettoyage du coussin chauffant détachable

1. Déconnecter le coussin chauffant détachable de la connexion du dossier ou du siège.
2. Éponger immédiatement tout liquide avec un chiffon sec propre. Communiquer avec votre détaillant La-Z-Boy pour obtenir le code de nettoyage de votre meuble rembourré.
  - Si le code de nettoyage est W ou W-S, essuyer doucement la région tachée avec une éponge ou un chiffon humide traité avec un détergent doux.
  - Si le code de nettoyage est S, enlever les taches au moyen d'un agent nettoyant sec doux, qui ne contient pas d'eau. Ne pas utiliser d'eau pour nettoyer ce tissu. Ne jamais avoir recours à un nettoyeur professionnel. Ne jamais utiliser de trousse domestique de nettoyage à sec.
  - Si le code de nettoyage est X, passer légèrement l'aspirateur ou une brosse douce pour enlever la saleté. Ne pas utiliser d'eau ou d'agent nettoyant ne contenant pas d'eau sur ce tissu.
3. Laisser sécher complètement le coussin chauffant détachable avant de l'utiliser.

## Fonctionnement du fauteuil ÉlectroPlus Luxury-Lift<sup>MD</sup> avec chaleur (1LH)



### **⚠ AVERTISSEMENT** – Pour réduire le risque de blessures graves :

- Ne pas utiliser le meuble si la commande électrique est endommagée ou mouillée. Ne pas utiliser le meuble si la commande manuelle est tombée dans l'eau ou dans tout autre liquide. Communiquer avec votre détaillant La-Z-Boy<sup>MD</sup> pour le service.

CARACTÉRISTIQUES DU TRANSFORMATEUR DU FAUTEUIL INCLINABLE ÉLECTROPLUS LUXURY-LIFT<sup>MD</sup> AVEC CHALEUR :

Entrée : C.A. 110/120 V 50/60 Hz 80 W  
Sortie : C.A. 12 V 2.0 A/C.C. 27 V 1.2 A

## Dépannage pour le fauteuil ÉlectroPlus Luxury-Lift<sup>MD</sup> avec chaleur (1LH)

### **AVERTISSEMENT** – Pour réduire le risque de blessures :

- Ne jamais tenter de démonter la pompe ou le moteur ou d'en faire l'entretien. Ces éléments ne contiennent aucune pièce à entretenir. Communiquer avec votre détaillant La-Z-Boy<sup>MD</sup> pour vous renseigner au sujet du service.

### Dépannage pour les fauteuils ÉlectroPlus Luxury-Lift<sup>MD</sup> avec chaleur

Le moteur électrique de ce fauteuil est muni d'un dispositif de protection contre les surcharges à réenclenchement automatique. Ce dispositif protège le moteur électrique contre les dommages en cas de surcharge en arrêtant le fonctionnement du moteur élévateur.

*Si le dispositif de protection contre les surcharges à réenclenchement automatique s'enclenche et arrête le moteur :*

- Relâcher l'interrupteur **UP** ou **DOWN**. Le dispositif devrait se réenclencher automatiquement.

*Si le dispositif de protection contre les surcharges à réenclenchement automatique s'enclenche et arrête le moteur de manière continue :*

- Vous assurer que l'attache de nylon qui sert à tenir la base du fauteuil en place durant le transport a bien été retirée.
- Vous assurer que le cordon de rallonge (le cas échéant) est un cordon robuste de calibre 16 AWG ou plus.
- Vous assurer que la limite de poids maximum permise de 500 lb n'a pas été dépassée et qu'une seule personne occupe le fauteuil.
- Vous assurer que rien ne bloque le mouvement du fauteuil.

Si le dispositif de protection contre les surcharges à réenclenchement automatique continue de se déclencher ou si le système ne fonctionne toujours pas correctement, communiquer avec votre détaillant qui vous expliquera comment retourner le meuble pour examen et réparation. *Ne jamais effectuer de réparations ou de réglages vous-même.*

Il n'y a aucune exigence d'entretien ou de réparations pour le propriétaire. Si le fauteuil élévateur ne fonctionne pas :

1. Vous assurer que le transformateur électrique est branché dans une prise de courant.
2. Vous assurer que la prise de courant fonctionne. Par exemple, vérifier qu'aucun fusible n'a sauté ou qu'aucun disjoncteur n'a déclenché.
3. Vous assurer que tous les connecteurs sont bien connectés; voir les instructions pour le montage.
4. Vous assurer que les cordons d'alimentation ne sont ni tordus ni coincés et que le cordon d'alimentation et la prise ne sont pas endommagés.
5. Vous assurer que le poids de service de 500 livres n'a pas été dépassé et que le fauteuil est occupé par une seule personne.

Si le fauteuil élévateur ne fonctionne toujours pas correctement, communiquer avec votre détaillant qui vous expliquera comment retourner le meuble pour examen et réparation. *Ne jamais effectuer de réparations ou de réglages vous-même, sauf pour changer le transformateur électrique.*

### Remplacement du transformateur électrique

Si le transformateur électrique doit être remplacé :

1. Débrancher le transformateur électrique de la prise de courant.
2. Trouver la connexion du transformateur électrique; voir les instructions pour le montage. Tirer doucement sur les connecteurs pour les séparer.
3. Engager le connecteur du transformateur électrique de rechange dans le connecteur correspondant. Voir les instructions pour le montage. *Enfoncer les connecteurs ensemble jusqu'à ce qu'il n'y ait aucun jour entre eux.*