

L A  B O Y<sup>®</sup>

[la-z-boy.com](http://la-z-boy.com)

La-Z-Boy Incorporated  
One La-Z-Boy Drive  
Monroe, MI 48162

operating instructions  
instrucciones de operación  
instructions

# PowerReclineXR<sup>®</sup> & PowerReclineXRw<sup>™</sup>

Rocker Recliner / Wall Recliner / Motion Sofas

Sillón reclinable y mecedor / Sillón reclinable para  
espacios pequeños / Sillón con movimiento

Fauteuil inclinable à bascule /  
Fauteuil inclinable mural / Canapés inclinables

L A  B O Y<sup>®</sup>

## Congratulations!

You are now the proud owner of a state-of-the-art PowerReclineXR® or PowerReclineXRw™ product by La-Z-Boy.

You have just selected one of the finest quality upholstered products produced in the furniture industry, backed by 90 years of quality manufacturing experience.

La-Z-Boy is proud of our designs and craftsmanship and knows you will feel the same as you enjoy your new furniture's comfort and style.

### IMPORTANT

Read the safety and other instructions before using your PowerReclineXR® or PowerReclineXRw™ product. Keep this manual for future reference.

## Table of Contents

Important Safety Instructions .....	4-5
PowerReclineXR® & PowerReclineXRw™ Recliner Assembly Instructions.....	6-7
PowerReclineXR® with Massage & Heat Assembly Instructions.....	8-10
PowerReclineXR® Rocking Loveseat Assembly Instructions.....	12-13
PowerReclineXRw™ Motion Sofa Assembly Instructions.....	14-17
Battery Backup Assembly Instructions.....	18
PowerReclineXR® & PowerReclineXRw™ Operating Instructions.....	20-21
PowerReclineXR® & PowerReclineXRw™ with Optional Hand Wand Operating Instructions.....	22-23
PowerReclineXR® with Massage and Heat Operating Instructions.....	24-26
PowerReclineXR® & PowerReclineXRw™ Troubleshooting .....	27-28
Furniture Placement Guide & Cup Holder Operating and Cleaning Instructions.....	29

Disclaimer: The information and products featured in this manual may be somewhat different from the product you purchased. La-Z-Boy reserves the right to make substitutions that are equal in quality and performance.

## Important Safety Instructions:

Important: Read these instructions thoroughly before using.

### **DANGER** – To reduce the risk of electric shock, serious injury or death:


- Disconnect the electrical plug from the wall outlet before cleaning, moving, servicing or when not in use for an extended period of time.
- Do not use this product if it is wet, in water, around water or any liquid. Do not handle the plug or remote control with wet hands.
- To prevent suffocation keep plastic bags away from children.
- Plug directly into a wall outlet. Do not use an extension cord, adapter or surge protector.
- Keep cord out of reach of small children, and do not use where it may be a trip hazard.

### **WARNING** – To reduce the risk of burns, fire, electric shock, serious injury or death:

- Always keep open flame and lit cigarettes away from upholstered furniture. Upholstered furniture may burn rapidly with toxic gas and thick smoke.
- Closely supervise children and disabled persons using this product.
- Sit down in the unit slowly. To avoid tip over, do not throw your weight against the back of the unit. Move the unit into or out of the reclining position slowly, making sure that no children or pets are in close proximity.
- This product has many moving parts, serious injury can occur if not used properly. Keep hands, fingers and body parts away from the mechanism. To reduce the risk of head entrapment and other injuries, keep children and pets away from openings and moving parts in and around furniture.
- Only the occupant should operate the unit. Never attempt to open the legrest by pulling on it.
- Do not stand, sit, or place extra weight on the arms, back or open legrest.
- To safely exit the unit and prevent a tripping hazard, bring the back upright and close the legrest.
- Do not use this product if it is damaged. Do not use attachments or substitute parts.
- This product is intended for indoor residential use only.
- Provide a clear path for operation of the back and legrest. Place tables and area rugs at a distance to allow the legrest to fully extend without rubbing or interference.
- Check the condition of the power supplies, electrical cords, plugs, and connectors often. Keep the power supplies and electrical cords away from heat sources. Never operate the unit with a damaged power supply, electrical cord, plug, or connector. Contact your La-Z-Boy® dealer for service.
- Do not use unit if power control is damaged or wet. Do not use unit if the button activation switch or hand wand has been exposed to, or dropped in, water or any liquid. Contact your La-Z-Boy® dealer for service.
- This product is not intended for use as a health care device.
- Do not place containers with hot beverages in the cup holders. The furniture moves and beverages may spill and cause injury. Do not place oversized or uncovered beverage containers in the cup holders.
- Users of medical devices should contact their health care provider before using this product. Do not use this product if you have poor circulation, are immobile, or cannot sense heat, except as directed by your health care provider.

## Important Safety Instructions:

Important: Read these instructions thoroughly before using.

- Only operate the power recline function when you are in a fully seated position.
- To avoid tipping the chair forward, bring the back completely upright and close the legrest before you exit the chair.
- Do not use this product where aerosol (spray) products are being used or where oxygen is being administered.
- Do not operate the unit until the back is installed and locked.
- Before moving the product, disconnect the electrical plug from the wall outlet and secure the mechanism to prevent unexpected opening or movement. Never move the product by the mechanism, legrest, handle or reclining back. Disconnect modular units.
- Do not attempt to disassemble or service the pump or motor; no serviceable parts are inside. Contact your La-Z-Boy® dealer for service.
- Do not allow electrical cord to be pinched between moving parts or between the frame and the floor. Do not place cord under carpet or in a location where it could become worn.
- Do not attempt to disconnect the power plug by pulling the power cord. Always hold the power plug and pull it out.
- Do not use pillow, blanket, or other cover between occupant and chair surface when heat is engaged.
- Burns may result from improper use and care of internal heating pads. To avoid risk of burns, do not use pins, do not allow heating pad area to become wet, and do not remove upholstery cover.
- Unplug the power cord immediately if you detect strange odors or fumes coming from the unit.
- This product is not intended to be used as a bed. Do not sleep in for an extended period.
- Keep hands, arms and body parts away from the open area between a reclined back and an upright back on a motion sofa or modular. This area must remain clear at all times to provide unobstructed movement and prevent injury that could occur when a reclined back is returning toward the upright position.
- The PowerReclineXR® and PowerReclineXRw™ units are intended for a single occupant not exceeding 300 pounds per seat. Do not operate an individual seat with more than one occupant in or on any part of the individual seat.
- Double-insulated products are marked with the words “DOUBLE INSULATION” or “DOUBLE INSULATED” and may include the symbol  (square within a square). Do not attempt to ground these products, which use two systems of insulation instead of grounding. Double-insulated products should be serviced only by qualified service personnel, using replacement parts identical to the original parts.
- If you give this product to someone else, include this Operating Instructions manual.

### **NOTICE** – To reduce the risk of product damage:

- To prevent damage to the power supply, do not plug in until instructed.
- Gently press the buttons during operation and avoid hitting the buttons with pointed or hard objects.
- Do not move the units while connected together. The purpose of the bracket system is to connect the units and prevent them from being separated while on the floor. The bracket system does not provide adequate structural support for the movement of connected units.
- Never operate the unit except when it is on its base in the upright position.
- Some units contain cup holders. Take care to prevent spilling of beverages, which could damage the cover.
- After 1 minute of continuous operation, allow the back recline and legrest extension features to rest for 9 minutes.

# PowerReclineXR® & PowerReclineXRw™ Recliner Assembly Instructions

**NOTICE:** Do not plug in until instructed.

- Carefully cut the plastic tie holding the power supply box to the body bracket (FIGURE 1).  
**NOTE:** The hand wand will also be tied to the body bracket for units ordered with the optional hand wand.
- For units with a hand wand, remove the hand wand from the bubble wrap, and lay the hand wand on the seat.

**WARNING** – To reduce the risk of injury:

- Do not operate the unit until the back is installed and locked.

- Install the back.
  - Lay the back across the arms of the chair. Turn the locking levers, located on the brackets attached to the back (one on each side), to a 90 degree angle (FIGURE 4). Lift the back at a slight angle and align the brackets on the back with the brackets on the body (FIGURE 2).
  - Lower the back onto the body, making sure the back and body brackets are completely engaged.
    - To make sure the back is properly installed with both sets of back and body brackets engaged, stand behind the chair and twist the back from side to side. If one or both sides move out of position the brackets are not engaged (FIGURE 3). Remove the back and repeat the steps above.
    - If you are unable to install the back properly, contact your La-Z-Boy® dealer for assistance.
  - Lock the brackets by using a screwdriver to push down the locking levers (FIGURE 4).
- Connect the power supply to the furniture. Align the power supply connector to the motor connector routed behind the unit (FIGURE 5). Push the connectors together until fully seated and close the locking cover to secure the connection.
- Connect the 120 volt power cord to the power supply (FIGURE 6). Do not plug in until instructed in the *Operating Instructions*.
- If assembling a PowerReclineXR® Rocking Loveseat, proceed to the *PowerReclineXR® Rocking Loveseat Assembly Instructions*.
- If assembling a PowerReclineXR® or PowerReclineXRw™ chair, proceed to the *Battery Backup Assembly Instructions*.
- To remove the back, unplug the 120 volt power cord from the electrical outlet, and disconnect the power supply connection behind the unit. Reverse the *Assembly Instructions* steps.

# PowerReclineXR® & PowerReclineXRw™ Recliner Assembly Instructions

*Illustrations show a PowerReclineXR® Recliner*

FIGURE 1

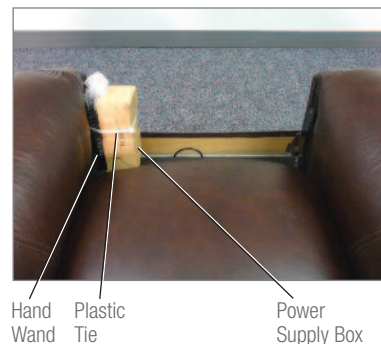


FIGURE 2

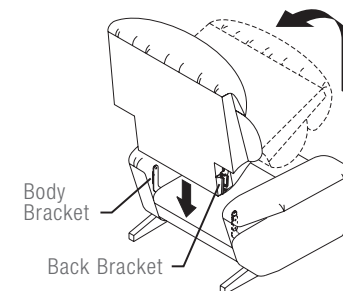


FIGURE 3



Back and body brackets on this side are not engaged. Remove the back and reinstall.

FIGURE 4

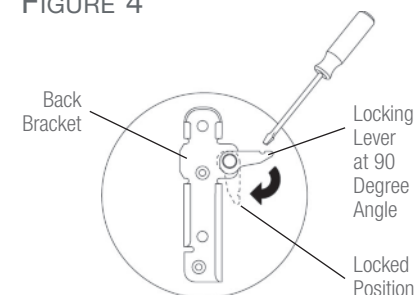


FIGURE 5 Motor Connector



Power Supply\*

\*Power supply/connections will vary by style.

FIGURE 6



120 Volt Power Cord

Power Supply

## PowerReclineXR® with Massage & Heat Assembly Instructions

**NOTICE:** Do not plug in until instructed.

1. Carefully cut the plastic tie holding the power supply box and the hand wand to the body bracket (FIGURE 1).
2. Remove the hand wand from the bubble wrap, and lay the hand wand on the seat.

**WARNING** – To reduce the risk of injury:

- Do not operate the unit until the back is installed and locked.

### 3. Install the back.

- Lay the back across the arms of the chair. Turn the locking levers, located on the brackets attached to the back (one on each side), to a 90 degree angle (FIGURE 5). Route the massage and heating pad cables between the rear of the seat and the metal rear rail (FIGURE 2). Do not allow the cables to become pinched while installing the back.
  - Lift the back at a slight angle and align the brackets on the back with the brackets on the body (FIGURE 3).
  - Lower the back onto the body, making sure the back and body brackets are completely engaged.
    - To make sure the back is properly installed with both sets of back and body brackets engaged, stand behind the chair and twist the back from side to side. If one or both sides move out of position the brackets are not engaged (FIGURE 4). Remove the back and repeat the steps above.
    - If you are unable to install the back properly, contact your La-Z-Boy® dealer for assistance.
  - Lock the brackets by using a screwdriver to push down the locking levers (FIGURE 5).
4. To access the connectors, gently roll the chair forward to rest on the arms and the top of the back. The connectors are located at the back of the chair, under the rear seat.
  5. Identify the electrical connectors (FIGURE 6).
    - The rectangular red connectors are for the heating pad connection.
    - The rectangular brown and black connectors are for the massage connection.
    - The round black connector is for the power supply connection.

## PowerReclineXR® with Massage & Heat Assembly Instructions

FIGURE 1

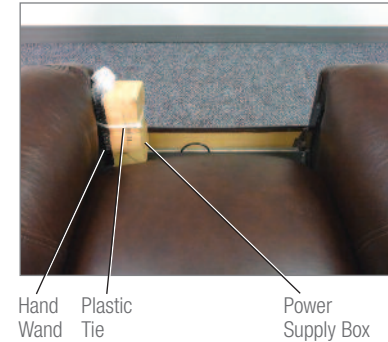


FIGURE 2

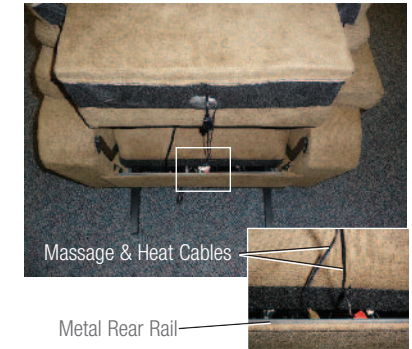


FIGURE 3

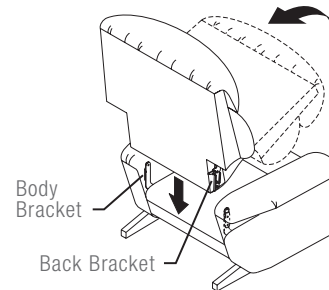


FIGURE 4



Back and body brackets on this side are not engaged. Remove the back and reinstall.

FIGURE 5

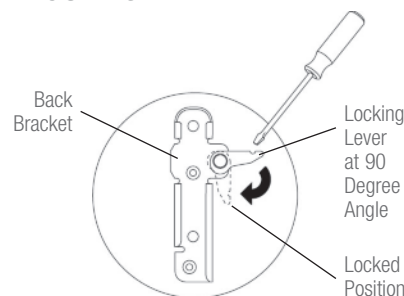


FIGURE 6





# PowerReclineXR® with Massage & Heat Assembly Instructions

6. Align the red heating pad connectors and push the connectors together until locked (FIGURE 7).
7. Align the brown massage connector with the black massage connector and push the connectors together until locked (FIGURE 8).
8. Gently rotate the chair back to the upright position so it is resting on its base. Do not allow the motor connector to be pinched between the frame and the floor.
9. Connect the power supply to the chair. Align the power supply connector to the motor connector routed behind the chair (FIGURE 9). Push the connectors together until fully seated and close the locking cover to secure the connection.
10. Connect the 120 volt power cord to the power supply (FIGURE 10). Do not plug in until instructed in the *Operating Instructions*.
11. Proceed to the *Battery Backup Assembly Instructions*.
12. To remove the back, unplug the 120 volt power cord from the electrical outlet, and disconnect the power supply connection behind the chair. Reverse the *Assembly Instructions* steps.

FIGURE 7

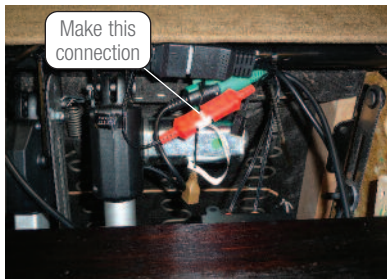


FIGURE 8



(Page intentionally left blank)

FIGURE 9

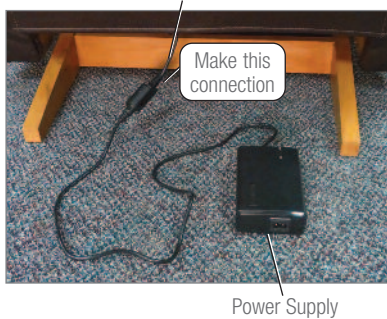
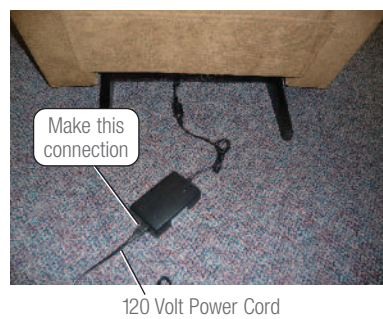


FIGURE 10



# PowerReclineXR® Rocking Loveseat Assembly Instructions

## **⚠ WARNING** – To reduce the risk of serious injury:

- Provide a clear path for operation of the back and legrest. Place tables and area rugs at a distance to allow the legrest to fully extend without rubbing or interference.

1. Place the furniture in the desired location; refer to *Furniture Placement Guide*.
2. Use a T-30 torx driver to loosen the threaded studs to approximately 1"; this measurement may vary depending on the fabric and style. The threaded studs are located on the left side (sitting) or right side (sitting) units.
3. Place the console (FIGURE 3) approximately 2" to the side of the left side (sitting) rocker recliner (FIGURE 1). Position the console (with the threaded studs) slightly behind the recliner. Separate the fronts of the units to be connected, about 6" apart. Pull the console forward until the threaded stud on the console engages in the rear bracket on the recliner.

## **⚠ WARNING** – To reduce the risk of serious injury:

- The front of the unit must be raised to engage the front bracket. Please seek assistance if you are unable to lift at least 21 pounds.
- Keep feet clear of the unit when lowering into position.

4. Lift the front of the console approximately 3" off the ground, aligning it to the attachment bracket on the left side (sitting) rocker recliner. Gently lower the threaded stud into the front attachment bracket (FIGURE 4). Keep feet clear of the unit when lowering into position.

*NOTE: Due to variations in upholstery and style, the threaded stud length may need to be adjusted to fit into the attachment brackets or control gaps between units. Loosen or tighten the threaded studs to provide adequate clearance.*

5. Place the right side (sitting) rocker recliner (FIGURE 2) about 2" to the side of the console. Position the right side (sitting) rocker recliner (with the threaded studs) slightly behind the console. Separate the fronts of the units to be connected, about 6" apart. Pull the right side (sitting) recliner forward until the threaded stud on the recliner engages in the rear bracket on the console.

## **⚠ WARNING** – To reduce the risk of serious injury:

- The front of the unit must be raised to engage the front bracket. Please seek assistance if you are unable to lift at least 21 pounds.
- Keep feet clear of the unit when lowering into position.

## **NOTICE:** – To reduce the risk of product damage:

- Lift from the side frame. Do not lift from the upholstery or bottom of the legrest.

6. Lift the front of the right side (sitting) recliner approximately 3" off the ground, aligning it to the attachment bracket on the console. Gently lower the threaded stud into the front attachment bracket. Keep feet clear of the unit when lowering into position.
7. Adjust the glides on the console to level the unit, if necessary. Turn clockwise to lower and counterclockwise to raise.

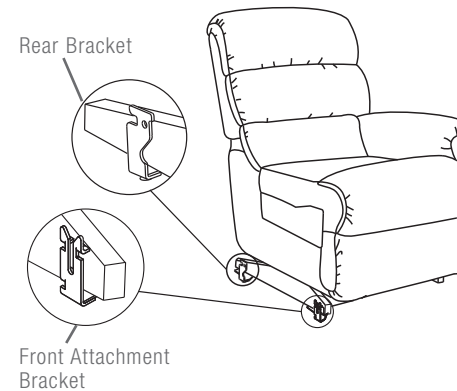
# PowerReclineXR® Rocking Loveseat Assembly Instructions

## **NOTICE:** – To reduce the risk of product damage:

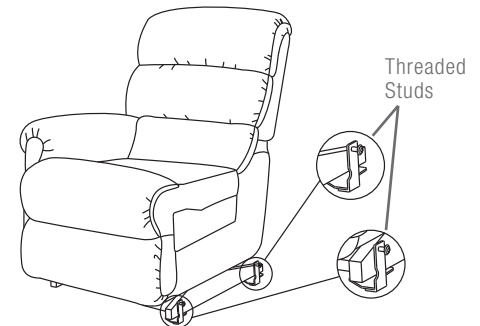
- Do not move the units while connected together. The purpose of the bracket system is to connect the units and prevent them from being separated while on the floor. The bracket system does not provide adequate structural support for the movement of connected units.

8. The units must be disconnected before moving the loveseat. To disconnect the units, lift up the left front corner of the right side (sitting) recliner approximately 3" to clear the front attachment bracket on the console. Move the recliner to the side before returning it to the floor. Slide the right side (sitting) recliner backward to disengage the back bracket on the console. Repeat these steps to disconnect the console from the left side (sitting) recliner.
9. Proceed to the *Battery Backup Assembly Instructions*.

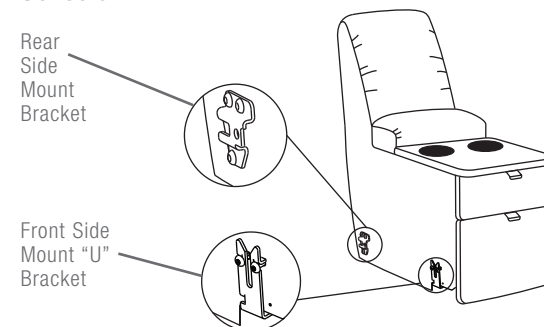
**FIGURE 1**  
Left Side (Sitting) Rocker Recliner



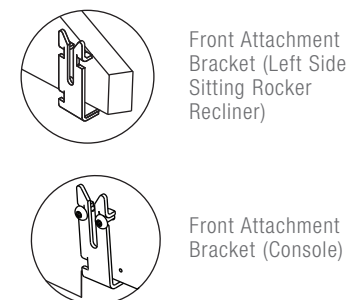
**FIGURE 2**  
Right Side (Sitting) Rocker Recliner



**FIGURE 3**  
Console



**FIGURE 4**



## PowerReclineXRw™ Motion Sofa Assembly Instructions

**NOTICE:** Do not plug in until instructed.

1. Remove all packaging from the unit and locate the boxed power supply and 120 volt power cord, and bubble wrapped optional hand wand (if applicable) secured to the body bracket of the unit (FIGURE 1).
2. Carefully cut the plastic tie(s) securing the parts and move them away from the bracket. For units with optional hand wands, remove the bubble wrap and place hand wand on the seat (FIGURE 2).
  - Remove the power supply and 120 volt power cord from the box and set aside.

**WARNING** – To reduce the risk of injury:

- Do not operate the unit until the back is installed and locked.

3. Install the back.
  - Lay the backs face down on the seats. Starting with one back, turn the locking levers, located on the brackets attached to the back (one on each side), 45 to 30 degrees from vertical (FIGURE 3).
  - Hold the back at a slight angle to the seat and align the brackets on the back with the brackets on the body (FIGURE 4).
  - Rotate the back upright and lower the back onto the body (FIGURE 4), making sure the back and body brackets are completely engaged.
    - To make sure the back is properly installed with both sets of back and body brackets engaged, stand behind the unit and twist the back from side to side. If one or both sides move out of position the brackets are not engaged (FIGURE 5). Remove the back and repeat the steps above.
    - If you are unable to install the back properly, contact your La-Z-Boy® dealer for assistance.
  - Lock both back brackets by using a screwdriver to push the locking levers down (FIGURE 6).
  - Repeat this step for each back.
4. Choose a location for the power motion unit that is close to an electrical outlet.

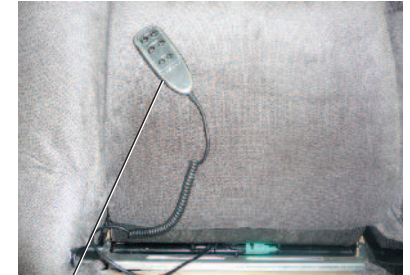
## PowerReclineXRw™ Motion Sofa Assembly Instructions

FIGURE 1



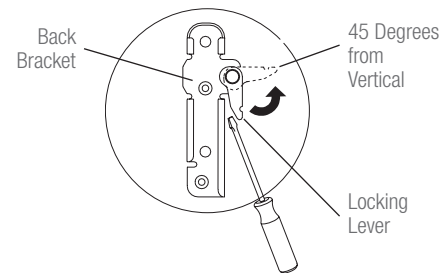
Power Supply &  
120 Volt Power Cord      Hand Wand      Plastic Tie

FIGURE 2



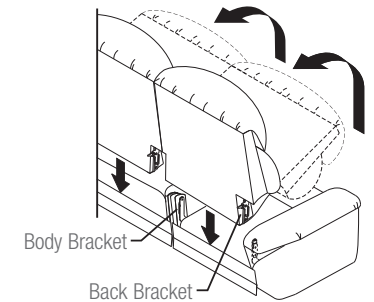
Hand Wand

FIGURE 3



Back Bracket      45 Degrees from Vertical      Locking Lever

FIGURE 4



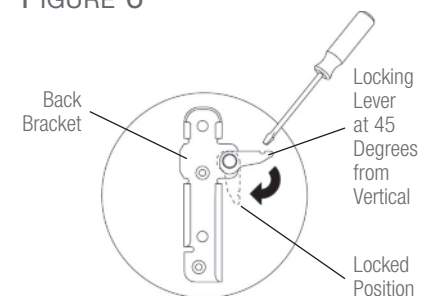
Body Bracket      Back Bracket

FIGURE 5



Back and body brackets on this side are not engaged. Remove the back and reinstall.

FIGURE 6



Back Bracket      Locking Lever at 45 Degrees from Vertical      Locked Position

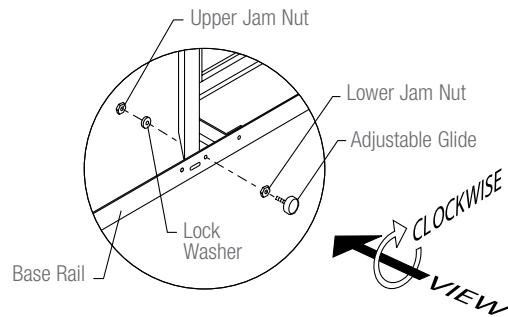


## PowerReclineXRw™ Motion Sofa Assembly Instructions

### **⚠ WARNING** – To reduce the risk of serious injury:

- Provide a clear path for operation of the back and legrest. Place tables and area rugs at a distance to allow the legrest to fully extend without rubbing or interference.

- Adjust the glides to ensure a height that provides a clear path for operation of the legrest. Each glide is attached to the base rail by one jam nut and one lock washer on top of the base rail, and one jam nut on the bottom of the base rail.
  - To extend the glide, loosen the upper jam nut by rotating clockwise. Turn the lower jam nut clockwise to the desired height.
  - Tighten the upper jam nut by rotating counterclockwise.
  - Repeat steps one and two for each adjustable glide on the unit, if needed.
  - Repeat this procedure, as necessary, to adjust the front height of the unit and level it.



- Locate the motor connector, one behind each reclining seat (FIGURE 7). Connect the Y-cable to the motor connectors and to the power supply.
  - Align one motor connector to a long lead Y-cable connector, push the connectors together until seated and close the locking cover to secure the connection (FIGURE 8). Repeat this for the other motor connector and Y-cable long lead. Then align the short lead of the Y-cable to the power supply connector, push the connectors together until seated and close the locking cover to secure the connection (FIGURE 9).
- Connect the 120 volt power cord to the power supply (FIGURE 10). Do not plug in until instructed in the *Operating Instructions*.
- Proceed to the *Battery Backup Assembly Instructions*.

### To Remove a Back:

- Unplug the 120 volt power cord from the electrical outlet and disconnect the power supply from the Y-cable.
- Taking care not to damage the cover, insert a screwdriver between the arm and back and engage the locking lever on the back bracket (FIGURE 11).
- Push up on the locking lever until the lever is at 45 to 30 degrees from vertical (FIGURE 11).
- Repeat steps 2 and 3 for the other side of the back, inserting the screwdriver between the rear post and back.
- The back is free to remove at this point. Lift up on the back to remove.

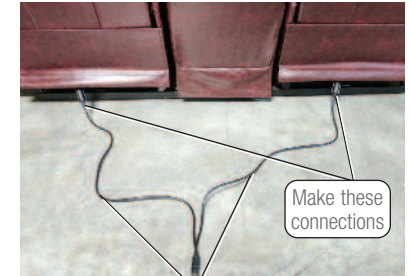
## PowerReclineXRw™ Motion Sofa Assembly Instructions

FIGURE 7



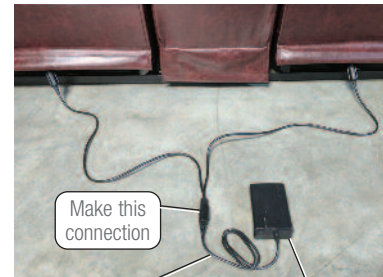
Motor Connectors

FIGURE 8



Y-Cable Long Leads

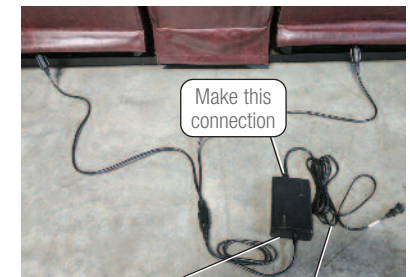
FIGURE 9



Y-Cable Short Lead

Power Supply

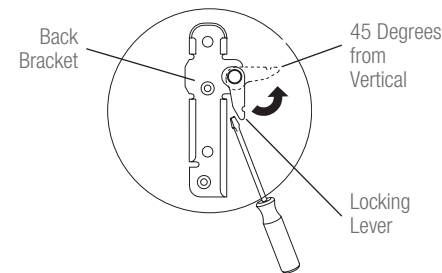
FIGURE 10



Power Supply

120 Volt Power Cord

FIGURE 11



# Battery Backup Assembly Instructions

## NOTICE:

Replace the power supply batteries every six months and after each power failure use. Under normal conditions, the battery backup will operate the chair two times, but this performance cannot be guaranteed.

The performance of the built-in battery backup cannot be guaranteed. If you require continuing use during a power outage, you should purchase a separate battery backup system. Contact your La-Z-Boy® dealer for more information.

To reduce battery consumption, the massage and heat features are blocked and unavailable when the battery backup is in use. Additionally, the operating speed is reduced to decrease energy consumption.

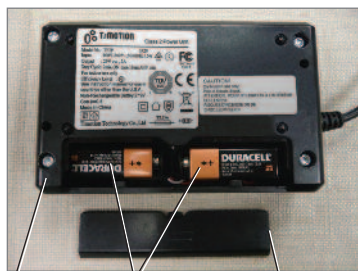
Always maintain constant even pressure on the button when operating on battery backup to reduce the energy consumption.

The battery backup is located in the power supply and uses two 9-volt alkaline batteries (not included).

1. Unplug the 120 volt power cord from the electrical outlet, and disconnect the power supply connector from either the Y-cable connector or motor connector, whichever comes with the product.
2. Depending on the style purchased, the battery compartment is located in either the bottom or side of the power supply. Locate the battery compartment and slide the battery cover over to access the battery compartment. Your power supply will look like FIGURE 1 or FIGURE 2.
3. Snap the connection caps on the battery terminals. Place the batteries in the power supply.
4. Slide the battery cover(s) over the batteries.
5. Proceed to the *Operating Instructions*.

(Page intentionally left blank)

FIGURE 1



Power Supply (2) 9-Volt Alkaline Batteries Battery Cover

FIGURE 2



Power Supply (2) 9-Volt Alkaline Batteries Battery Cover

### PowerReclineXR® & PowerReclineXRw™ Supply Specifications:

Input: 100-240V~, AC 50/60 Hz 1.5A  
Output: 29V, DC 2A

### Power Supply Specifications:

Input: AC 100V-240V~ 50/60Hz, 1.6A  
Output: DC 29V 2A

## PowerReclineXR® & PowerReclineXRw™ Operating Instructions

**⚠ DANGER** – To reduce the risk of electric shock, serious injury or death:

- Plug directly into a wall outlet. Do not use an extension cord, adapter or surge protector.

**⚠ WARNING** – To reduce the risk of serious injury:

- Sit down in the unit slowly. To avoid tip over, do not throw your weight against the back of the unit. Move the unit into or out of the reclining position slowly, making sure that no children or pets are in close proximity.
- Keep hands, arms and body parts away from the open area between a reclined back and an upright back on a motion sofa or modular. This area must remain clear at all times to provide unobstructed movement and prevent injury that could occur when a reclined back is returning toward the upright position.
- The PowerReclineXR® and PowerReclineXRw™ units are intended for a single occupant not exceeding 300 pounds per seat. Do not operate an individual seat with more than one occupant in or on any part of the individual seat.
- To safely exit the unit and prevent a tripping hazard, bring the back upright and close the legrest.

**NOTICE:** After 1 minute of continuous operation, allow the back recline and legrest extension features to rest for 9 minutes.

To avoid product damage, the back recline and legrest extension features should not be operated continuously for extended periods of time. After 1 minute of continuous operation, allow these features to rest for 9 minutes. Plug the power cord directly into a wall outlet. *Make sure there is enough slack in the cord running from the chair to the outlet to allow for rocking and reclining. Never stretch or strain a cord.*

The PowerReclineXR® and PowerReclineXRw™ offers three reclining options:

- Only recline the back. When the back is reclined, the PowerReclineXR® chair can be rocked.
- Only extend the legrest. When the legrest is extended, the chair body tilts backward.
- Operate both the back recline and legrest extension simultaneously.

### Back Recline:

Press and hold down the top, front button. Release the button when you have reached a comfortable position.

To return the back to the upright position, press and hold down the top, back button. Release the button when you have reached a comfortable position, or when the back is fully upright.

### Legrest Extension:

Press and hold down the bottom, front button. Release the button when you have reached a comfortable position.

To return the legrest to the closed position, press and hold down the bottom, back button. Release the button when you have reached a comfortable position, or when the legrest is fully closed.

### Back Recline and Legrest Extension:

The back recline and legrest extension can move simultaneously by pressing and holding both front buttons at the same time, releasing the buttons when you have reached a comfortable position.

The reclined back and extended legrest can also be returned simultaneously by pressing and holding both back buttons at the same time, releasing them when you have reached a comfortable position, or the back is fully upright and the legrest is fully closed.

The function of each button is explained in greater detail on the following page.

Unplug the power supply if you are going to be away from your residence for an extended period of time.

## PowerReclineXR® & PowerReclineXRw™ Operating Instructions

### USB Charging Port Instructions

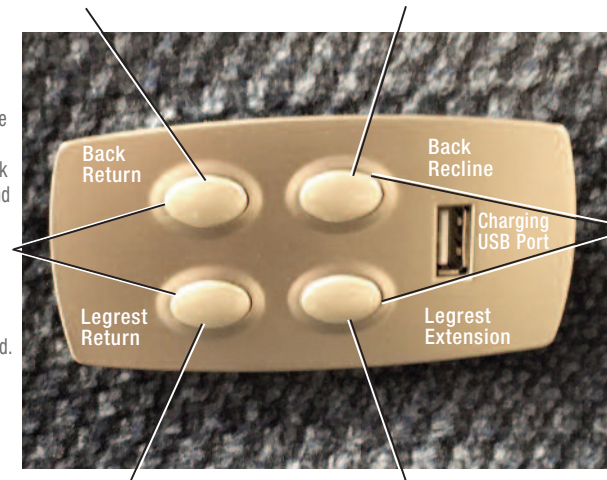
Plug a small portable electronic device into the USB charging port. *The USB port is for charging only and does not have data transferring capabilities.*

**USB Output Specifications:**  
5VDC, 2.1A

Press and hold down the top, back button to return the back to the upright position. Release the button to stop the back in any reclined position or when fully raised.

Press and hold down the top, front button to recline the chair back. Release the button to stop the back in any reclined position or when fully reclined.

Press and hold down the back top and bottom buttons to raise the back and close the legrest and return the chair body. Release the buttons to stop the chair in any position or when the back is fully raised and the legrest is fully closed.



Press and hold down the front top and bottom buttons to recline the back and extend the legrest and tilt the chair body backward. Release the buttons to stop the chair in any position or when the back is fully reclined and the legrest is fully raised.

Press and hold down the bottom, back button to close the legrest. Release the button to stop the legrest in any extended position or when fully closed.

Press and hold down the bottom, front button to extend the legrest and tilt the chair body backward. Release the button to stop the legrest in any extended position or when fully raised.

**⚠ WARNING** – To reduce the risk of serious injury:

- Do not use unit if power control is damaged or wet. Do not use unit if the button activation switch or hand wand has been exposed to, or dropped in, water or any liquid. Contact your La-Z-Boy® dealer for service.

## PowerReclineXR® & PowerReclineXRw™ with Optional Hand Wand Operating Instructions

### **⚠ DANGER** – To reduce the risk of electric shock, serious injury or death:

- Plug directly into a wall outlet. Do not use an extension cord, adapter or surge protector.

### **⚠ WARNING** – To reduce the risk of serious injury:

- Sit down in the unit slowly. To avoid tip over, do not throw your weight against the back of the unit. Move the unit into or out of the reclining position slowly, making sure that no children or pets are in close proximity.
- Keep hands, arms and body parts away from the open area between a reclined back and an upright back on a motion sofa or modular. This area must remain clear at all times to provide unobstructed movement and prevent injury that could occur when a reclined back is returning toward the upright position.
- The PowerReclineXR® and PowerReclineXRw™ units are intended for a single occupant not exceeding 300 pounds per seat. Do not operate an individual seat with more than one occupant in or on any part of the individual seat.
- To safely exit the unit and prevent a tripping hazard, bring the back upright and close the legrest.

**NOTICE:** After 1 minute of continuous operation, allow the back recline and legrest extension features to rest for 9 minutes.

To avoid product damage, the back recline and legrest extension features should not be operated continuously for extended periods of time. After 1 minute of continuous operation, allow these features to rest for 9 minutes.

Plug the power cord directly into a wall outlet. *Make sure there is enough slack in the cord running from the chair to the outlet to allow for rocking and reclining. Never stretch or strain a cord.*

The PowerReclineXR® and PowerReclineXRw™ offers three reclining options:

- Only recline the back. When the back is reclined, the PowerReclineXR® chair can be rocked.
- Only extend the legrest. When the legrest is extended, the chair body tilts backward.
- Operate both the back recline and legrest extension simultaneously.

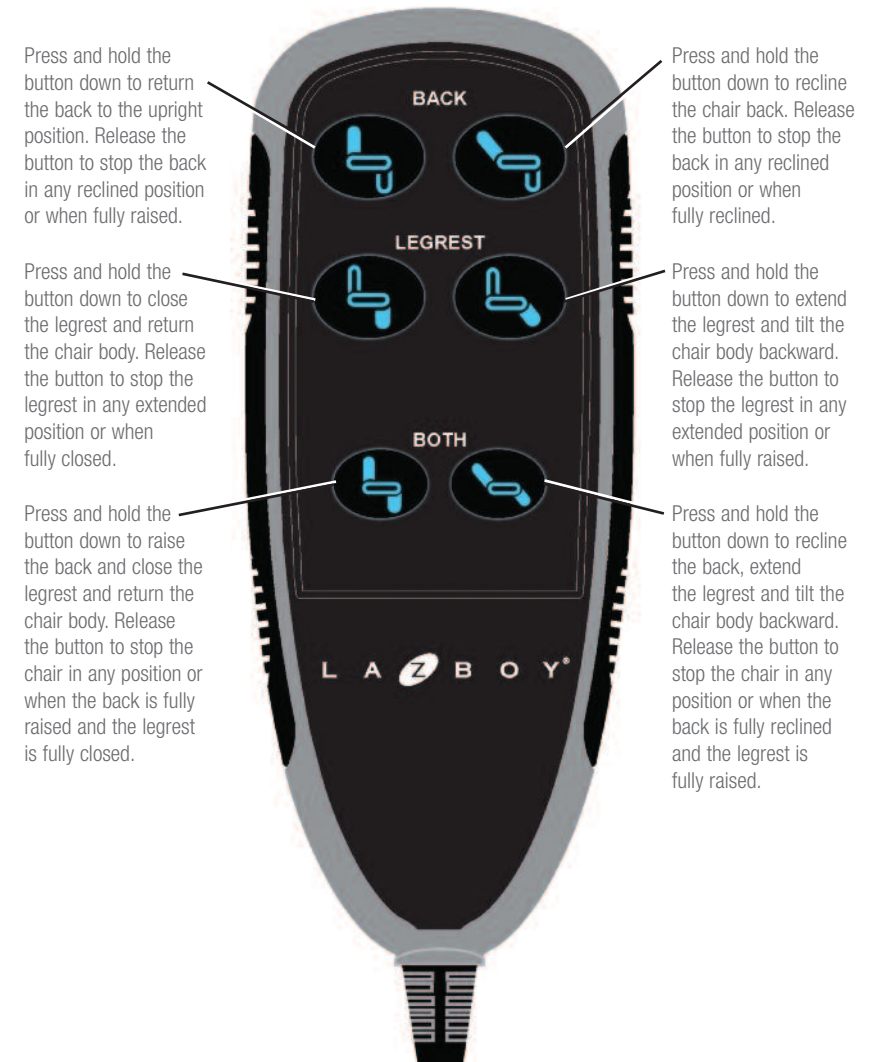
To recline, press and hold down one of the three reclining option buttons on the right side of the hand wand. Release the button when you have reached a comfortable position.

To return to the upright position, press and hold down one of the three return buttons on the left side of the hand wand. Release the button when you have reached a comfortable position, or when the back is fully upright and the legrest is fully closed.

The function of each hand wand button is explained in greater detail on the following page.

Unplug the power supply if you are going to be away from your residence for an extended period of time.

## PowerReclineXR® & PowerReclineXRw™ with Optional Hand Wand Operating Instructions



### **⚠ WARNING** – To reduce the risk of serious injury:

- Do not use unit if power control is damaged or wet. Do not use unit if the button activation switch or hand wand has been exposed to, or dropped in, water or any liquid. Contact your La-Z-Boy® dealer for service.



## PowerReclineXR® with Massage & Heat Operating Instructions

**⚠ DANGER** – To reduce the risk of electric shock, serious injury or death:

- Plug directly into a wall outlet. Do not use an extension cord, adapter or surge protector.

**⚠ WARNING** – To reduce the risk of serious injury:

- Sit down in the unit slowly. To avoid tip over, do not throw your weight against the back of the unit. Move the unit into or out of the reclining position slowly, making sure that no children or pets are in close proximity.
- The PowerReclineXR® units are intended for a single occupant not exceeding 300 pounds per seat. Do not operate an individual seat with more than one occupant in or on any part of the individual seat.
- To safely exit the unit and prevent a tripping hazard, bring the back upright and close the legrest.

**NOTICE:** After 1 minute of continuous operation, allow the back recline and legrest extension features to rest for 9 minutes.

To avoid product damage, the back recline and legrest extension features should not be operated continuously for extended periods of time. After 1 minute of continuous operation, allow these features to rest for 9 minutes.

Plug the power cord directly into a wall outlet. *Make sure there is enough slack in the cord running from the chair to the outlet to allow for rocking and reclining. Never stretch or strain a cord.*

The PowerReclineXR® offers three reclining options:

- Only recline the back. When the back is reclined, the chair can be rocked.
- Only extend the legrest. When the legrest is extended, the chair body tilts backward.
- Operate both the back recline and legrest extension simultaneously.

To recline, press and hold down one of the three reclining option buttons on the right side of the hand wand. Release the button when you have reached a comfortable position.



To return to the upright position, press and hold down one of the three return buttons on the left side of the hand wand. Release the button when you have reached a comfortable position, or when the back is fully upright and the legrest is fully closed.

The function of each hand wand button is explained in greater detail on the following page.

Unplug the power supply if you are going to be away from your residence for an extended period of time.

## PowerReclineXR® with Massage & Heat Operating Instructions

TO OPERATE HEAT OR MASSAGE:

- Press the MSG button to start and stop the massage.
- Press the  button to select your massage mode. The button light will change to green for Constant massage, amber for Wave massage and red for Pulse massage. The massage program will run for 15 minutes, then shut off. When restarted, massage will operate in the last mode selected before shut off.
- Press the  button to select the massage intensity. The button light will change to green for Low intensity, amber for Medium intensity, and red for High intensity. The chair automatically resets to the Low intensity setting when massage is restarted.
- Heat may be used with or without massage. Press the HEAT button to start and stop the heat. The button light will change to amber for Low heat, and red for High heat. The heat will operate for 15 minutes, then shut off. The chair automatically resets to the Low heat setting when heat is restarted.
- When you are ready to leave the chair, turn the massage system off by pressing the MSG button. The button light will change to blue. Turn the heat system off by pressing the HEAT button until the indicator light changes to blue.

The massage and heat systems shut off automatically after approximately 15 minutes of operation. If you immediately restart the systems, they will operate for an additional 15 minutes and then shut off for a 30-minute cool down. You can restart the systems after the 30-minute cool down period. If you attempt to restart the massage or heat function before the cool down period is over, the MSG or HEAT button will flash for 5 seconds indicating the cool down period.

*NOTE: Activated massage and heat functions are temporarily suspended when the BACK, LEGREST or BOTH buttons are in use.*

- Following a power outage or power interruption, the chair will return to the off setting when power is restored.

Unplug the power supply if you are going to be away from your residence for an extended period of time.



## PowerReclineXR® with Massage & Heat Operating Instructions

Press and hold the button down to return the back to the upright position. Release the button to stop the back in any reclined position or when fully raised.

Press and hold the button down to close the legrest and return the chair body. Release the button to stop the legrest in any extended position or when fully closed.

Press and hold the button down to raise the back and close the legrest and return the chair body. Release the button to stop the chair in any position or when the back is fully raised and the legrest is fully closed.

**MESSAGE**  
Activates the massage system. Press once for a 15-minute massage. Two 15-minute massage cycles can be activated consecutively, followed by a 30-minute cool down.

**OFF** - (Blue)  
**ON** - Push 1x (Green)

**MESSAGE MODES**  
**OFF** - (Blue)  
**CONSTANT** - Push 1x Massage is constant. (Green)

**WAVE** - Push 2x Massage moves side to side in a wave-like motion. (Amber)

**PULSE** - Push 3x Massage turns on and off to simulate a pulsing action. (Red)



Press and hold the button down to recline the chair back. Release the button to stop the back in any reclined position or when fully reclined.

Press and hold the button down to extend the legrest and tilt the chair body backward. Release the button to stop the legrest in any extended position or when fully raised.

Press and hold the button down to recline the back, extend the legrest and tilt the chair body backward. Release the button to stop the chair in any position or when the back is fully reclined and the legrest is fully raised.

**HEAT**  
Activates the heat feature. Use independently or with the massage.  
**OFF** - (Blue)  
**LOW** - Push 1x (Amber)  
**HIGH** - Push 2x (Red)  
Push 3x to turn off (Blue)  
Heat will activate for 15-minutes. Two 15-minute heat cycles can be activated consecutively, followed by a 30-minute cool down.

**MESSAGE INTENSITY**  
**OFF** - (Blue)  
**LOW** - Push 1x (Green)  
**MEDIUM** - Push 2x (Amber)  
**HIGH** - Push 3x (Red)

### **WARNING** – To reduce the risk of serious injury:

- Do not use unit if power control is damaged or wet. Do not use unit if the button activation switch or hand wand has been exposed to, or dropped in, water or any liquid. Contact your La-Z-Boy® dealer for service.

## PowerReclineXR® & PowerReclineXRw™ Troubleshooting

### **WARNING** – To reduce the risk of serious injury:

- Do not attempt to disassemble or service the pump or motor; no serviceable parts are inside. Contact your La-Z-Boy® dealer for service.
- Check the condition of the power supplies, electrical cords, plugs, and connectors often. Keep the power supplies and electrical cords away from heat sources. Never operate the unit with a damaged power supply, electrical cord, plug, or connector. Contact your La-Z-Boy® dealer for service.
- The PowerReclineXR® units are intended for a single occupant not exceeding 300 pounds per seat. Do not operate an individual seat with more than one occupant in or on any part of the individual seat.

### Troubleshooting for Legrest Operation

If the legrest stops moving while closing, it may have encountered an obstruction.

- Check to make sure there are no obstructions. Lift and hold the legrest up, look for obstructions and remove them.
- The legrest uses spring tension to close, and will close quickly when the obstruction is removed. Release the legrest slowly to prevent it from slamming shut.

### Troubleshooting for Reclining Function

- Make sure the 120 volt power cord is plugged into an electrical outlet.
- Check the power supply to make sure the green LED power indicator light is on.
- Make sure the electrical outlet is working. For example, make sure there are no blown fuses or tripped circuit breakers.
- Make sure all the connectors are secure; refer to the *Assembly Instructions*.
- Make sure the electrical cords are not crimped or pinched. Make sure the electric cord or plug is not damaged.
- Make sure the operating capacity has not been exceeded and there is only one occupant in the individual seat or unit; refer to the *Operating Instructions*.

### Troubleshooting for Massage and Heat Function

If the massage or heat function does not work:

- Make sure the automatic time-out operation has not been activated, indicated by either the **MSG** button or the **HEAT** button flashing for 5 seconds. If either button is blinking, the system is in a 30-minute cool down period. Following the cool down period, press the **MSG** button to restart the massage, or press the **HEAT** button to restart the heat.
- Refer to the Troubleshooting for Reclining Function steps 1-6 above.
- Make sure the massage and heating pad connectors are secured; refer to the *Assembly Instructions*.

If the PowerReclineXR® or PowerReclineXRw™ still does not operate properly, contact your dealer for instructions on returning the unit for examination and repair. Except for the replacement of the power supply, never attempt to make any repairs or adjustments yourself.

(Troubleshooting Instructions Continued)

## PowerReclineXR® & PowerReclineXRw™ Troubleshooting

### Power Supply Replacement

If the power supply must be replaced:

1. Unplug the power supply from the electrical outlet.
2. Disconnect the 120 volt power cord from the power supply, and disconnect the power supply from motor connector or Y-cable, whichever comes with the product; refer to the *Assembly Instructions*.
3. Connect the new power supply to the motor connector or (Y-cable), and close the locking cover when applicable. Connect the 120 volt power cord to the new power supply; refer to the *Assembly Instructions*.
4. Proceed to the *Battery Backup Assembly Instructions*.

## Furniture Placement Guide & Cup Holder Operating and Cleaning Instructions

**⚠ WARNING** – To reduce the risk of serious injury:

- Provide a clear path for operation of the back and legrest. Place tables and area rugs at a distance to allow the legrest to fully extend without rubbing or interference.

To place your reclining unit the proper distance from the wall, fully recline the unit and leave a minimum of 2" of space between the top of the back and the wall.

Place tables and area rugs at a distance to allow the legrest to fully extend without rubbing or interference.



### Operating and Cleaning Instructions for the LED Lighted Cup Holder:

Lightly touch the indented circle on the inside of the cup holder with your finger to turn the cup holder light on and off. No pressure is necessary to operate the cup holder light.

The finish on the cup holder can be damaged during use or cleaning. It is recommended that a coaster be used to reduce the chance for damage, and that the cleaning instructions be followed.

Use water and mild soap, such as dish soap, to clean the cup holders. Dry immediately and thoroughly with a soft clean cloth to maintain the finish.

The use of harsh, abrasive cleaners is not recommended and must be avoided.

## ¡Felicitaciones!

## Tabla de contenidos

Ahora es propietario de un producto PowerReclineXR® o PowerReclineXRw™ de última generación de La-Z-Boy.

Usted ha seleccionado uno de los productos tapizados de mayor calidad que se producen en la industria de mobiliarios, respaldado por nuestra experiencia de 90 años en fabricación de alta calidad.

En La-Z-Boy nos sentimos orgullosos de nuestros diseños y artesanía y sabemos que usted gozará del confort y estilo de su nuevo mueble.

### IMPORTANTE

Lea las instrucciones generales y de seguridad antes de su producto PowerReclineXR® o PowerReclineXRw™. Conserve este manual para referencias futuras.

Importantes instrucciones de seguridad .....	32-34
Instrucciones de armado del sillón reclinable PowerReclineXR® y PowerReclineXRw™ .....	36-37
Instrucciones de ensamble del PowerReclineXR® con masajeador y calor.....	38-40
Instrucciones de armado de sillón de dos piezas reclinable PowerReclineXR®.....	42-43
Instrucciones de armado del sillón con movimiento PowerReclineXRw™ .....	44-47
Instrucciones de armado de las baterías de reserva.....	48
Instrucciones de operación del PowerReclineXR® y del PowerReclineXRw™ .....	50-51
Instrucciones de operación del PowerReclineXR® y el PowerReclineXRw™ con control remoto opcional.....	52-53
Instrucciones de operación del PowerReclineXR® con masajeador y calor.....	54-56
Resolución de problemas del PowerReclineXR® y el PowerReclineXRw™ .....	57-58
Guía para la colocación de muebles e instrucciones de operacion y limpieza del portavasos.....	59

Exención de responsabilidad: La información y los productos incluidos en este manual pueden variar con respecto al producto que usted compró. La-Z-Boy se reserva el derecho de realizar sustituciones que sean iguales en calidad y rendimiento.

## Importantes instrucciones de seguridad:

Importante: lea detenidamente estas instrucciones antes de utilizar el producto.

### PELIGRO – Para reducir el riesgo de choque eléctrico, lesiones graves o muerte:

- Desconecte el enchufe eléctrico del tomacorriente antes de limpiar, mover, dar servicio o cuando no estará en uso durante un período prolongado.
- No use este producto si está mojado, en agua, cerca de agua o de cualquier líquido. No toque el enchufe o el control remoto si sus manos están mojadas.
- Mantenga bolsas de plástico alejadas de los niños para que éstos no se asfixien.
- Enchufe directamente en un tomacorriente en la pared. No utilice un cordón de extensión, un adaptador o protector de sobretensión.
- Mantenga el cordón alejado de los niños pequeños y no lo use si puede implicar riesgo de tropiezos.


### ADVERTENCIA – Para reducir el riesgo de sufrir quemaduras, incendios, choque eléctrico, lesiones graves o muerte:

- Mantenga siempre las llamas y cigarrillos encendidos alejados de muebles tapizados. Los tapizados pueden quemarse rápidamente emitiendo gases tóxicos y humo espeso.
- Vigile estrechamente a los niños y personas discapacitadas cuando utilizan este producto.
- Siéntese lentamente en la unidad. Para evitar que se vuelque, no se arroje contra el respaldo. Recline o enderece la unidad lentamente después de asegurarse que no hayan niños o mascotas en las cercanías.
- Este producto tiene muchas piezas que se mueven y, por lo tanto, pueden ocurrir lesiones graves si no se utiliza correctamente. Mantenga las manos, los dedos y otras partes del cuerpo alejadas del mecanismo. Para reducir la posibilidad de que la cabeza quede atrapada como también otras lesiones, no permita que niños y mascotas se acerquen a las aberturas y piezas móviles del mueble.
- Sólo el ocupante debe operar la unidad. Nunca trate de abrir el apoyapiernas jalándolo.
- No se pare, no se siente ni coloque peso adicional sobre los apoyabrazos, el respaldo o el apoyapiernas abierto.
- Para levantarse de la unidad y no tropezar, regrese el respaldo a su posición vertical y pliegue el apoyapiernas.
- Si el producto está dañado, no lo use. No utilice accesorios ni componentes sustitutos.
- Este producto es solamente para uso en espacios interiores residenciales.
- Asegúrese que el sillón, respaldo y apoyapiernas tengan suficiente espacio para su operación. Coloque tapetes y mesas de forma que el descansapiernas pueda extenderse sin que haga contacto con los mismos.
- Revise regularmente el estado de las fuentes de alimentación, los cables eléctricos, los enchufes y los conectores. Mantenga las fuentes de alimentación y los cables eléctricos alejados de las fuentes de calor. Nunca haga funcionar la unidad utilizando fuentes de alimentación, cables eléctricos, enchufes o conectores dañados. Comuníquese con su distribuidor de La-Z-Boy® si necesita servicio.
- No utilice la unidad si el control eléctrico está dañado o mojado. No utilice la unidad si el control remoto, el botón o el interruptor de activación fueron expuestos al agua o sumergidos en esta o cualquier otro líquido. Comuníquese con su distribuidor La-Z-Boy® si necesita servicio.
- No se debe usar este producto como un dispositivo para cuidado de la salud.
- No coloque contenedores con bebidas calientes en los portavasos. El mueble tiene movimiento y las bebidas podrían derramarse y lesionar al ocupante. No coloque contenedores de bebidas de tamaño demasiado grande o sin tapar en los portavasos.

Guarde estas instrucciones

## Importantes instrucciones de seguridad:

Importante: lea detenidamente estas instrucciones antes de utilizar el producto.

- Los usuarios de dispositivos médicos deben contactar a sus médicos antes de utilizar este producto. No use este producto si tiene mala circulación, está inmovilizado o no puede sentir el calor, excepto cuando lo apruebe su doctor.
- Solo opere la función de reclinado eléctrico cuando esté en la posición de completamente sentado.
- Para evitar que el sillón se incline hacia adelante, coloque el respaldo totalmente vertical y cierre el apoyapiernas antes de levantarse del sillón.
- No utilice este producto en áreas donde se usan atomizadores (rociadores) o donde se usa oxígeno.
- No opere la unidad antes de haber instalado y asegurado el respaldo.
- Antes de mover el producto, desconecte el enchufe de la pared y asegure el mecanismo para que no se pueda abrir o mover inesperadamente. Nunca mueva el producto tirando del mecanismo, el apoyapiernas, la manija o el respaldo. Desconecte las unidades modulares.
- No trate de desarmar o hacer un servicio a la bomba o al motor. Estos no contienen piezas que se puedan reparar. Comuníquese con su distribuidor La-Z-Boy® si necesita servicio.
- No permita que el cordón eléctrico quede comprimido entre las partes en movimiento o entre el marco y el piso. No coloque el cordón debajo de la alfombra o en una ubicación en donde se puede desgastar.
- No intente desenchufar la unidad tirando del cordón. Siempre sujete el enchufe y tirelo hacia fuera.
- No ponga una almohada, cobija u otra cobertura entre el ocupante y el sillón cuando está encendida la calefacción del sillón.
- Podría sufrir quemaduras a causa del uso y cuidado incorrecto de las almohadillas térmicas internas. Para evitar el riesgo de quemaduras, no utilice alfileres, no permita que se moje el área de la almohadilla térmica y no retire la funda de tapizado.
- Desenchufe el cordón inmediatamente si detecta olores extraños o humo provenientes de la unidad.
- Este producto no está diseñado para usarse como cama. No se acueste sobre el producto por un período prolongado.
- Mantenga las manos, los brazos y partes del cuerpo alejados del área abierta entre el respaldo reclinado y el respaldo vertical en un sofá reclinable o modular. Esta área debe estar sin obstrucciones para permitir el movimiento libre e impedir lesiones que pueden ocurrir mientras un respaldo reclinado regresa a la posición vertical.
- Las unidades PowerReclineXR® y PowerReclineXRw™ están diseñadas para un ocupante, que no supere las 300 libras por asiento. No opere asientos individuales con más de un ocupante en el asiento individual o sobre él.
- Los productos con aislamiento doble están señalados con la leyenda “AISLAMIENTO DOBLE” o “DOBLEMENTE AISLADO”, y pueden incluir el símbolo  (cuadrado dentro de otro cuadrado). No intente conectar estos productos a tierra, los cuales emplean dos sistemas de aislamiento en lugar de conexión a tierra. Solo personal de servicio calificado debe realizar el servicio de los productos con doble aislamiento y utilizar piezas de reemplazo idénticas a las piezas originales.
- Si le da este producto a otra persona, déle también este manual de instrucciones de operación.

Guarde estas instrucciones

## Importantes instrucciones de seguridad:

Importante: lea detenidamente estas instrucciones antes de utilizar el producto.

### **AVISO**

– Para reducir el riesgo de daños al producto:

- Para que la fuente de alimentación no se dañe, no enchufe el sillón antes de lo indicado.
- Presione ligeramente los botones durante la operación y no golpee los botones con objetos puntiagudos o duros.
- No mueva las unidades mientras están conectadas entre sí. El objetivo del sistema de soportes es conectar las unidades y evitar que se separen mientras están en el suelo. El sistema de soportes no brinda un soporte estructural adecuado para el movimiento de las unidades conectadas.
- Nunca hacer funcionar la unidad a menos que se encuentre sobre su base en posición recta.
- Algunas unidades contienen portavasos. Tenga cuidado de evitar derrames de las bebidas, lo cual puede ocasionar daño en la cubierta.
- Transcurrido un minuto de funcionamiento continuo, permita que las funciones para reclinar el respaldo y extender el apoyapiernas descansen durante 9 minutos.

*(Página dejada en blanco intencionalmente)*



## Instrucciones de armado del sillón reclinable PowerReclineXR® y PowerReclineXRw™

**AVISO:** No enchufe antes de lo indicado.

1. Corte con cuidado el amarre de plástico que sostiene la caja de la fuente de alimentación al soporte de la estructura (FIGURA 1).  
**NOTA:** El control remoto también estará unido al soporte del cuerpo del sillón en las unidades solicitadas con control remoto opcional.
2. En las unidades con control remoto, retírelo de la envoltura de burbujas y colóquelo en el sillón.

**⚠ ADVERTENCIA** – Para reducir el riesgo de lesiones:

- No opere la unidad antes de haber instalado y asegurado el respaldo.

3. Instale el respaldo.
  - Coloque el respaldo entre los brazos del sillón. Gire las palancas de traba, ubicadas en los soportes acoplados al respaldo (uno a cada lado), a un ángulo de 90 grados (FIGURA 4). Levante el respaldo a un leve ángulo y alinee los soportes del respaldo con los soportes de la estructura (FIGURA 2).
  - Ponga el respaldo sobre la estructura asegurándose que el respaldo y los soportes en la estructura estén completamente acoplados.
    - Párese detrás del sillón y gire el respaldo de un lado al otro para asegurarse que el respaldo está instalado correctamente, con ambos juegos de soportes del respaldo y de la estructura acoplados. Si uno o ambos lados se mueven fuera de su lugar es porque los soportes no están acoplados (FIGURA 3). Retire el respaldo y repita los pasos anteriores.
    - Si no puede instalar el respaldo correctamente, comuníquese con su distribuidor La-Z-Boy® para solicitar asistencia.
  - Con un destornillador, empuje hacia abajo las palancas de seguro para asegurar los soportes (FIGURA 4).
4. Conecte la fuente de alimentación al mueble. Alinee el conector de la fuente de alimentación con el conector del motor que va por detrás de la unidad (FIGURA 5). Empuje los conectores de manera conjunta hasta que queden totalmente asentados y cierre la cubierta de bloqueo para asegurar la conexión.
5. Conecte el cable eléctrico de 120 voltios a la fuente de alimentación (FIGURA 6). No enchufe antes de lo indicado en las *instrucciones de operación*.
6. Si se está armando un sillón de dos piezas reclinable PowerReclineXR®, continúe con las *instrucciones de armado del sillón de dos piezas reclinable PowerReclineXR®*.
7. Si desea armar el sillón PowerReclineXR® o PowerReclineXRw™, continúe leyendo las *Instrucciones de armado de las baterías de reserva*.
8. Para retirar el respaldo, desenchufe el cable eléctrico de 120 voltios del tomacorriente y desconecte el conector de la fuente de alimentación en la parte trasera de la unidad. Invierta los pasos de las *instrucciones de armado*.

## Instrucciones de armado del sillón reclinable PowerReclineXR® y PowerReclineXRw™

Las ilustraciones muestran un sillón reclinable PowerReclineXR®

FIGURA 1

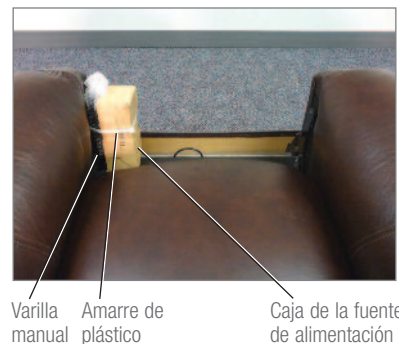


FIGURA 2

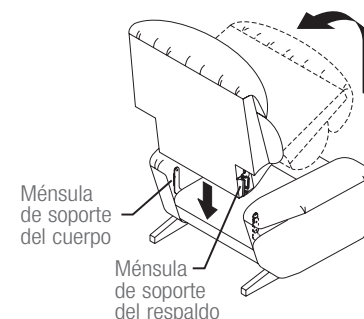


FIGURA 3



Los soportes del respaldo y de la estructura de este lado no están acoplados. Retire el respaldo y vuelva a instalarlo.

FIGURA 4

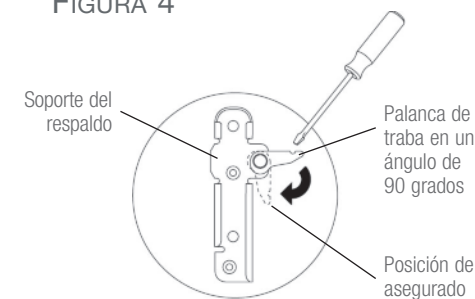


FIGURA 5 Conector del motor



Fuente de alimentación\*

FIGURA 6



Cordón de 120 voltios Fuente de alimentación

\*La fuente de alimentación/las conexiones varían según el estilo.

## Instrucciones de ensamble del PowerReclineXR® con masajeador y calor

**AVISO:** No enchufe antes de lo indicado.

1. Corte con cuidado el amarre de plástico que sostiene la caja de la fuente de alimentación y el control remoto al soporte de la estructura (FIGURA 1).
2. Quite el mando manual del plástico con burbujas y apóyelo sobre el asiento.

**⚠ ADVERTENCIA** – Para reducir el riesgo de lesiones:

- No opere la unidad antes de haber instalado y asegurado el respaldo.

### 3. Instale el respaldo.

- Coloque el respaldo entre los brazos del sillón. Gire las palancas de traba, ubicadas en los soportes acoplados al respaldo (uno a cada lado), a un ángulo de 90 grados (FIGURA 5). Coloque los cables de la almohadilla térmica y del masajeador entre la parte posterior del asiento y el riel de metal posterior (FIGURA 2). No permita que los cables queden comprimidos mientras instala el respaldo.
  - Levante el respaldo levemente y alinee los soportes en el respaldo con los soportes en el cuerpo (FIGURA 3).
  - Ponga el respaldo sobre la estructura asegurándose que el respaldo y los soportes en la estructura estén completamente acoplados (FIGURA 3).
    - Párese detrás del sillón y gire el respaldo de un lado al otro para asegurarse que el respaldo está instalado correctamente, con ambos juegos de soportes del respaldo y de la estructura acoplados. Si uno o ambos lados se mueven fuera de su lugar es porque los soportes no están acoplados (FIGURA 4). Retire el respaldo y repita los pasos anteriores.
    - Si no puede instalar el respaldo correctamente, comuníquese con su distribuidor La-Z-Boy® para solicitar asistencia.
  - Con un destornillador, empuje hacia abajo las palancas de seguro para asegurar los soportes (FIGURA 5).
4. Para acceder a los conectores, empuje con suavidad el sillón hacia adelante para que descance sobre los apoyabrazos y la parte superior del respaldo. Los conectores se encuentran en la parte posterior del sillón, debajo del asiento trasero.
5. Identifique los conectores eléctricos (FIGURA 6).
- Los conectores rectangulares rojos son para la conexión de la almohadilla térmica.
  - Los conectores rectangulares marrones y negros son para la conexión del masajeador.
  - El conector redondo negro es para la conexión de la fuente de alimentación eléctrica.

## Instrucciones de ensamble del PowerReclineXR® con masajeador y calor

FIGURA 1

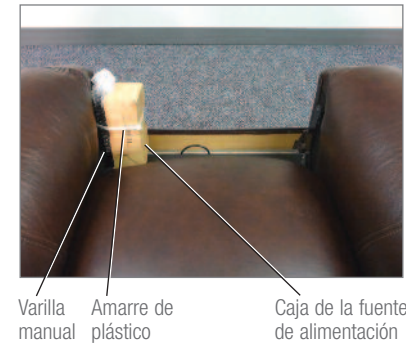


FIGURA 2



FIGURA 3

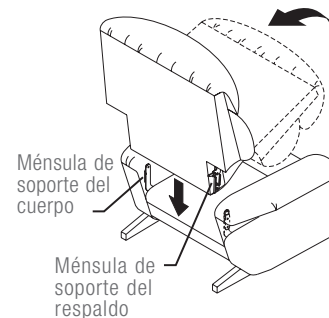


FIGURA 4



Los soportes del respaldo y de la estructura de este lado no están acoplados. Retire el respaldo y vuelva a instalarlo.

FIGURA 5

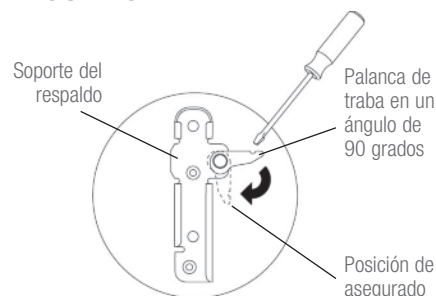


FIGURA 6



# Instrucciones de ensamble del PowerReclineXR® con masajeador y calor

6. Alinee los conectores rojos de la almohadilla térmica y empuje los conectores juntos hasta que traben (FIGURA 7).
7. Alinee el conector marrón del masajeador con el conector negro del masajeador y empújelos hasta que traben (FIGURA 8).
8. Con cuidado, vuelva a colocar el sillón en posición vertical, de manera que descanse sobre su base. No permita que el conector del motor quede aplastado entre el armazón y el piso.
9. Conecte la fuente de alimentación al sillón. Alinee el conector de la fuente de alimentación con el conector del motor que va por detrás del sillón (FIGURA 9). Empuje los conectores de manera conjunta hasta que queden totalmente asentados y cierre la cubierta de bloqueo para asegurar la conexión.
10. Conecte el cable eléctrico de 120 voltios a la fuente de alimentación (FIGURA 10). No enchufe antes de lo indicado en las *instrucciones de operación*.
11. Proceda a las instrucciones de *armado de las baterías de reserva*.
12. Para retirar el respaldo, desenchufe el cable eléctrico de 120 voltios del tomacorriente y desconecte el conector de la fuente de alimentación en la parte trasera del sillón. Siga los pasos de las *Instrucciones de ensamble* en sentido inverso.

FIGURA 7



FIGURA 8



(Página dejada en blanco intencionalmente)

FIGURA 9



Fuente de alimentación

FIGURA 10



Cordón de 120 voltios



## Instrucciones de armado de sillón de dos piezas reclinable PowerReclineXR®

### **ADVERTENCIA** – Para reducir el riesgo de lesiones graves:

- Asegúrese que el sillón, respaldo y apoyapiernas tengan suficiente espacio para su operación. Coloque tapetes y mesas de forma que el apoyapiernas pueda extenderse sin que haga contacto con los mismos.

1. Coloque los muebles en la ubicación deseada; consulte la *Guía para colocación de muebles*.
2. Con un destornillador Torx T-30 afloje el pasador roscado hasta aproximadamente 1"; esta medida puede variar según la tela y el estilo. Los pasadores roscados están ubicados del lado izquierdo (área para sentarse) de las unidades laterales derechas (área para sentarse).
3. Coloque la consola (FIGURA 3) aproximadamente a 2" al costado del sillón mecedor y reclinable izquierdo (área para sentarse) (FIGURA 1). Sitúe la consola (con los pasadores roscados) levemente detrás del sillón reclinable. Separe los frentes de las unidades que se conectarán, a aproximadamente 6" de distancia. Mueva la consola hacia adelante hasta que el pasador roscado de la consola se encaje en la ménsula de soporte posterior del sillón mecedor y reclinable.

### **ADVERTENCIA** – Para reducir el riesgo de lesiones graves:

- El frente de la unidad debe elevarse para conectar el soporte delantero. Pida ayuda si no le es posible levantar 21 libras.
- Mantenga los pies alejados de la unidad al bajarla hacia su posición.

4. Levante el frente de la consola aproximadamente 3" del suelo, alineándola con el soporte de ajuste del sillón mecedor y reclinable izquierdo (área para sentarse). Baje suavemente el pasador roscado en el soporte de ajuste delantero (FIGURA 4). Mantenga los pies alejados de la unidad al bajarla hacia su posición.

*NOTA: Debido a variaciones del tapizado y del estilo, el pasador roscado puede necesitar ajustarse para poder fijarse en los soportes de ajuste o en las grietas de control entre las unidades. Afloje o apriete los pasadores roscados para permitir la distancia adecuada.*

5. Coloque el sillón mecedor y reclinable derecho (área para sentarse) (FIGURA 2) aproximadamente a 2" al costado de la consola. Coloque el sillón mecedor y reclinable derecho (área para sentarse) (con los pasadores roscados) levemente detrás de la consola. Separe los frentes de las unidades que se conectarán, a aproximadamente 6" de distancia. Mueva el sillón mecedor y reclinable (área para sentarse) hacia adelante hasta que los pasadores roscados del sillón se encajen en la consola.

### **ADVERTENCIA** – Para reducir el riesgo de lesiones graves:

- El frente de la unidad debe elevarse para conectar el soporte delantero. Pida ayuda si no le es posible levantar 21 libras.
- Mantenga los pies alejados de la unidad al bajarla hacia su posición.

### **AVISO** – Para reducir el riesgo de daños al producto:

- Eleve desde el bastidor lateral. No eleve del tapizado ni de la parte inferior del apoyapiernas.

6. Levante la parte delantera del sillón mecedor y reclinable derecho (área para sentarse) aproximadamente a 3" del suelo, alineándolo con el soporte de ajuste en la consola. Baje suavemente el pasador roscado hacia el frente del soporte de ajuste. Mantenga los pies alejados de la unidad al bajarla hacia su posición.
7. Si fuera necesario, ajuste los dispositivos de deslizamiento en la consola para nivelar la unidad. Gire en sentido de las agujas del reloj para bajar y en sentido contrario de las agujas del reloj para elevar.

(Continuación de las Instrucciones de ensamblaje)

## Instrucciones de armado de sillón de dos piezas reclinable PowerReclineXR®

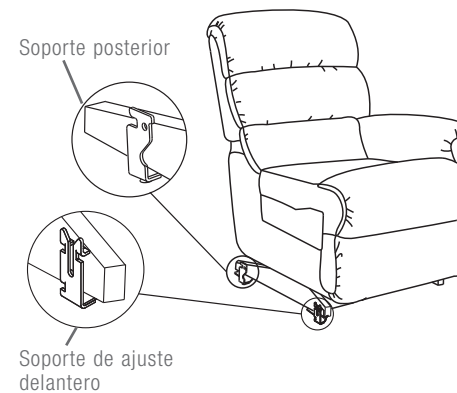
### **AVISO** – Para reducir el riesgo de daños al producto:

- No mueva las unidades mientras están conectadas entre sí. El objetivo del sistema de soportes es conectar las unidades y evitar que se separen mientras están en el suelo. El sistema de soportes no brinda un soporte estructural adecuado para el movimiento de las unidades conectadas. El sistema de soportes no brinda un soporte estructural adecuado para el movimiento de las unidades conectadas.

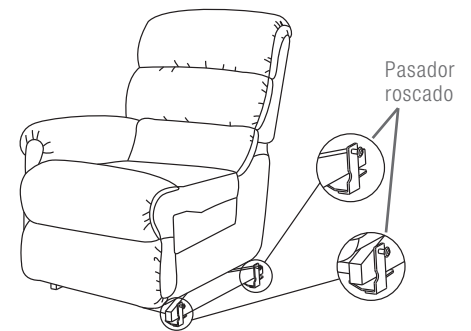
8. Las unidades deben desconectarse antes de mover el sillón de dos cuerpos. Para desconectar las unidades, levante la esquina delantera izquierda del sillón mecedor y reclinable derecho (área para sentarse) aproximadamente 3" para liberar el soporte de ajuste delantero de la consola. Mueva el sillón mecedor y reclinable al costado antes de volver a colocarlo sobre el suelo. Deslice el sillón mecedor y reclinable derecho (área para sentarse) hacia atrás para destrabar el soporte posterior de la consola. Repita estos pasos para desconectar la consola del sillón mecedor y reclinable izquierdo (área para sentarse).

9. Proceda a las instrucciones de *armado de las baterías de reserva*.

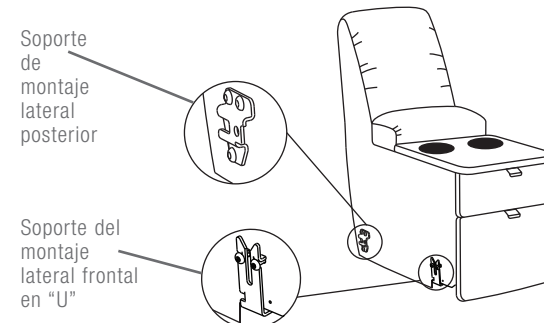
**FIGURA 1**  
Sillón (asiento) del lado izquierdo



**FIGURA 2**  
Sillón (asiento) del lado derecho



**FIGURA 3**  
Console



**FIGURA 4**



## Instrucciones de armado del sillón con movimiento PowerReclineXRw™

**AVISO:** No enchufe antes de lo indicado.

1. Retire todo el material de empaque de la unidad y localice la caja de la fuente de alimentación, el cable eléctrico de 120 voltios y el control remoto con envoltorio de burbujas (si corresponde) que se encuentran sujetos al soporte de la estructura de la unidad. (FIGURA 1).
2. Corte con cuidado el(los) amarre(s) de plástico que sujetan las partes y aléjelos del soporte. Para las unidades con control remoto opcional, retire el envoltorio de burbujas y coloque el control remoto sobre el asiento (FIGURA 2).
  - Retire la fuente de alimentación y el cable eléctrico de 120 voltios de la caja y déjelos a un lado.

**⚠ ADVERTENCIA** – Para reducir el riesgo de lesiones:

- No opere la unidad antes de haber instalado y asegurado el respaldo.

3. Instale el respaldo.
  - Coloque los respaldos de los sillones hacia abajo. Comience con uno de los respaldos y gire las palancas de ajuste, ubicadas en los soportes unidos al respaldo (una de cada lado), de 45 a 30 grados a partir de la vertical (FIGURA 3).
  - Sostenga el respaldo con un leve ángulo contra el sillón y alinee los soportes del respaldo con los soportes del cuerpo del sillón (FIGURA 4).
  - Rote el respaldo hacia arriba y bájelo sobre el cuerpo del sillón (FIGURA 4), mientras verifica que los soportes del respaldo y el cuerpo encajen por completo.
    - Para asegurarse de que el respaldo esté correctamente instalado con todos los soportes para el respaldo y el cuerpo, párese detrás de la unidad y gire el respaldo de un lado a otro. Si cualquiera de los lados se mueve de su posición, los soportes no están correctamente encajados (FIGURA 5). Retire el respaldo y repita los pasos anteriores.
    - Si no puede instalar el respaldo apropiadamente, comuníquese con su distribuidor de La-Z-Boy® para obtener ayuda.
  - Ajuste los dos soportes con un destornillador para empujar las palancas de ajuste hacia abajo (FIGURA 6).
  - Repita este paso para cada respaldo.
4. Elija un lugar para la unidad reclinable eléctrica que esté cerca de un tomacorriente.

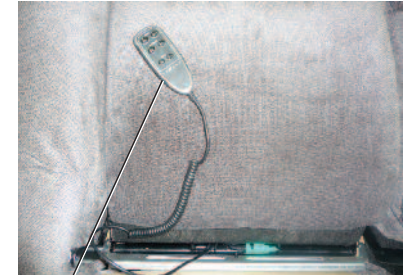
## Instrucciones de armado del sillón con movimiento PowerReclineXRw™

FIGURA 1



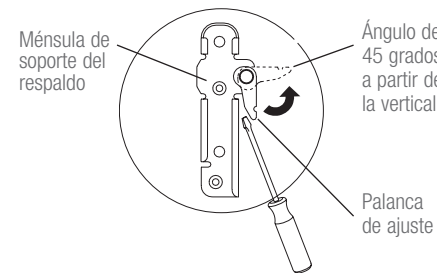
Fuente de alimentación y cable eléctrico de 120 voltios  
Varilla manual  
Amarre de plástico

FIGURA 2



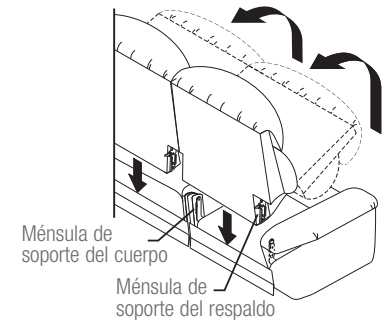
Varilla manual

FIGURA 3



Ménsula de soporte del respaldo  
Ángulo de 45 grados a partir de la vertical  
Palanca de ajuste

FIGURA 4



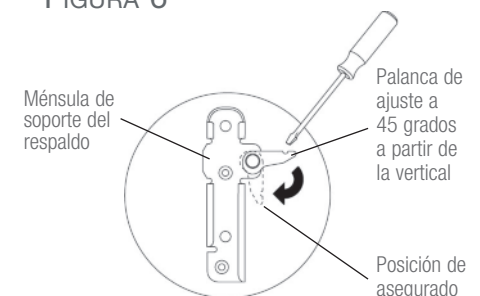
Ménsula de soporte del cuerpo  
Ménsula de soporte del respaldo

FIGURA 5



Los soportes del respaldo y de la estructura de este lado no están acoplados. Retire el respaldo y vuelva a instalarlo.

FIGURA 6



Ménsula de soporte del respaldo  
Palanca de ajuste a 45 grados a partir de la vertical  
Posición de asegurado



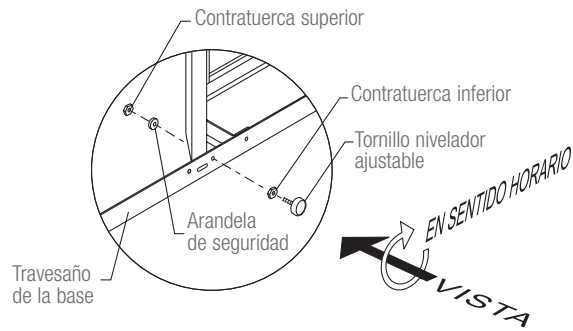
## Instrucciones de armado del sillón con movimiento PowerReclineXRw™

### ⚠️ ADVERTENCIA – Para reducir el riesgo de sufrir heridas graves:

- Asegúrese de que el sillón, respaldo y apoyapiernas tengan suficiente espacio para su operación. Coloque tapetes y mesas de forma que el descansapiernas pueda extenderse sin que haga contacto con éstos.

5. Ajuste las guías para asegurarse de contar con una altura que deje un espacio libre para la operación del apoyapiernas. Cada guía está sujeta al riel de la base mediante una contratuerca y una arandela de seguridad por encima del riel de la base, y una contratuerca por debajo del riel de la base.

- Para extender la guía, afloje la contratuerca superior al rotarla en el sentido de las agujas del reloj. Gire la contratuerca inferior en el sentido de las agujas del reloj hasta alcanzar la altura deseada.
- Ajuste la contratuerca superior al rotarla en el sentido contrario al de las agujas del reloj.
- Repita los pasos 1 y 2 para cada guía ajustable de la unidad, de ser necesario.
- Repita este procedimiento, de ser necesario, para ajustar la altura delantera de la unidad y nivelarla.



6. Localice el conector del motor, uno detrás de cada asiento reclinable (FIGURA 7). Conecte el cable en Y a los conectores del motor y a la fuente de alimentación.

- Alinee un conector del motor con un conector del cable largo del cable en Y, empuje los conectores de manera conjunta hasta que queden asentados y cierre la cubierta de bloqueo para asegurar la conexión (FIGURA 8). Repita esto para el otro conector del motor y cable largo del cable en Y. Luego, alinee el cable corto del cable en Y con el conector de la fuente de alimentación y empuje los conectores de manera conjunta hasta que queden totalmente asentados y cierre la cubierta de bloqueo para asegurar la conexión (FIGURA 9).

7. Conecte el cable eléctrico de 120 voltios a la fuente de alimentación (FIGURA 10). No enchufe hasta que lo indiquen las *Instrucciones de operación*.

8. Continúe leyendo las *Instrucciones de armado de las baterías de reserva*.

### Para retirar un respaldo:

1. Desenchufe el cable eléctrico de 120 voltios del tomacorriente y desconecte la fuente de alimentación del cable en Y.
2. Con cuidado de no dañar la cubierta, inserte un destornillador entre el apoyabrazo y el respaldo y coloque la palanca de ajuste sobre el soporte del respaldo (FIGURA 11).
3. Empuje la palanca de ajuste hasta que esté de 45 a 30 grados a partir de la vertical (FIGURA 11).
4. Repita los pasos 2 y 3 en el otro lado del respaldo e inserte el destornillador entre el poste trasero y el respaldo.
5. Ahora puede retirar el respaldo. Elévalo para retirarlo.

## Instrucciones de armado del sillón con movimiento PowerReclineXRw™

FIGURA 7



FIGURA 8



FIGURA 9



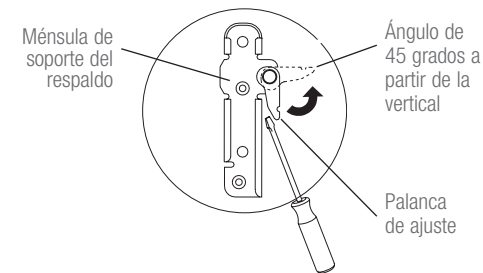
Cable corto del cable en Y Fuente de alimentación

FIGURA 10



Fuente de alimentación Cordón de 120 voltios

FIGURA 11



## Instrucciones de armado de las baterías de reserva

### AVISO:

Reemplace las baterías de la fuente de alimentación cada seis meses y después de usarlas durante un corte de energía. En condiciones normales, la batería de reserva operará la silla dos veces, pero este rendimiento no puede garantizarse.

El desempeño de la batería de reserva incorporada no se puede garantizar. Si desea seguir utilizando la unidad durante un corte de energía, debe comprar un sistema de baterías de reserva por separado. Comuníquese con el distribuidor de La-Z-Boy® para obtener más información.

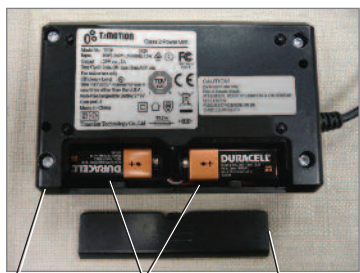
Para reducir el consumo de batería, se bloquean las funciones de masaje y calor y no están disponibles cuando está en uso la batería de reserva. Además, se reduce la velocidad de operación para disminuir el consumo de energía.

Siempre mantenga el botón presionado de forma constante y uniforme cuando opere la unidad con la batería de reserva para reducir el consumo de energía.

Las baterías auxiliares se encuentran en la fuente de alimentación y son baterías alcalinas de 9 voltios (no se incluyen).

1. Desenchufe el cable eléctrico de 120 voltios del tomacorriente y desconecte el conector de la fuente de alimentación del conector del cable en Y o del conector del motor, según cuál se incluya con el producto.
2. Según el estilo que haya comprado, el compartimiento de baterías se encuentra en la parte de abajo o lateral de la fuente de alimentación. Localice el compartimiento de baterías y deslice la cubierta para acceder al compartimiento. Su fuente de alimentación lucirá como la FIGURA 1 o la FIGURA 2.
3. Coloque las tapas de los conectores en las terminales de la batería. Coloque las baterías en la fuente de alimentación.
4. Deslice las cubiertas de las baterías sobre las baterías.
5. Continúe con las *instrucciones de operación*.

FIGURA 1



Fuente de alimentación  
Baterías alcalinas de 9 voltios  
Cubierta de las baterías

FIGURA 2



Fuente de alimentación  
Baterías alcalinas de 9 voltios  
Cubierta de las baterías

### Especificaciones de la fuente de alimentación de PowerReclineXR® y PowerReclineXRw™:

Entrada: 100-240V~, AC 50/60 Hz 1.5A  
Salida: 29 V, CC 2 A

### Especificaciones de la fuente de alimentación:

Entrada: 100 V-240 V~ CA 50/60 Hz, 1.6 A  
Salida: 29 V CC 2 A

Note: Las fuentes de alimentación varían según el estilo y la fecha del fabricante.

(Página dejada en blanco intencionalmente)

## Instrucciones de operación del PowerReclineXR® y del PowerReclineXRw™

### **⚠ PELIGRO** – Para reducir el riesgo de choque eléctrico, lesiones graves o muerte:

- Enchufe directamente en un tomacorriente en la pared. No utilice un cordón de extensión, un adaptador o protector de sobretensión.

### **⚠ ADVERTENCIA** – Para reducir el riesgo de lesiones graves:

- Siéntese lentamente en la unidad. Para evitar que se vuelque, no se arroje contra el respaldo. Recline o enderece la unidad lentamente después de asegurarse que no hayan niños o mascotas en las cercanías.
- Mantenga las manos, los brazos y otras partes del cuerpo alejados del área abierta entre el respaldo reclinado y el respaldo vertical en un sillón reclinable o modular. Esta área debe permanecer libre en todo momento para permitir un movimiento sin obstáculos y evitar las lesiones que pudieran ocurrir cuando el respaldo reclinado vuelve a la posición elevada.
- Las unidades PowerReclineXR® y PowerReclineXRw™ están diseñadas para un ocupante, que no supere las 300 libras por asiento. No opere asientos individuales con más de un ocupante en el asiento individual o sobre él.
- Para levantarse de la unidad y no tropezar, regrese el respaldo a su posición vertical y pliegue el apoyapiernas.

### **AVISO**

Transcurrido 1 minuto de operación continua, procure que las funciones de reclinado y extensión del apoyapiernas descansen durante 9 minutos.

Para evitar dañar el producto, las funciones de reclinado y extensión del apoyapiernas no deben utilizarse de forma continua durante largos períodos. Transcurrido 1 minuto de operación continua, procure que estas funciones descansen durante 9 minutos.

Enchufe el cordón directamente a un tomacorriente de pared. *Asegúrese de que hay suficiente holgura en el cordón que va del sillón al tomacorriente para permitir que el sillón se pueda mecer y reclinar. Nunca estire ni tense el cordón.*

El PowerReclineXR® y el PowerReclineXRw™ ofrecen tres opciones de reclinado:

- Reclinar solamente el respaldo. Cuando el respaldo está reclinado, el sillón PowerReclineXR® se puede mecer.
- Únicamente extender el descansapiernas. Cuando el descansapiernas está extendido, la estructura del sillón puede inclinarse hacia atrás.
- Operar juntos el reclinado del respaldo y la extensión del descansapiernas al mismo tiempo.

#### **Respaldo reclinado:**

Presione y mantenga presionado el botón superior frontal. Suelte el botón cuando haya logrado una posición cómoda.

Para volver a colocar el respaldo en la posición vertical, presione y mantenga presionado el botón superior posterior. Suelte el botón cuando haya logrado una posición cómoda, o cuando el respaldo esté completamente elevado.

#### **Cómo extender el apoyapiernas:**

Presione y mantenga presionado el botón inferior frontal. Suelte el botón cuando haya logrado una posición cómoda.

Para volver a colocar el apoyapiernas en la posición cerrada, presione y mantenga presionado el botón inferior posterior. Suelte el botón cuando haya logrado una posición cómoda o cuando el apoyapiernas esté completamente cerrado.

#### **Cómo reclinar el respaldo y extender el apoyapiernas:**

Puede reclinar el respaldo y extender el apoyapiernas al mismo tiempo presionando y manteniendo presionados los botones frontales a la vez, y suelte los botones cuando logre una posición cómoda.

También puede volver el respaldo y el apoyapiernas a sus posiciones iniciales al mismo tiempo presionando y manteniendo presionados los botones posteriores a la vez. Suelte los botones cuando logre una posición cómoda o cuando el respaldo esté completamente elevado y el apoyapiernas completamente cerrado.

La función de cada botón se explica con mayor detalle en la siguiente página.

Desenchufe la fuente de alimentación si no estará en su residencia durante un período prolongado.

## Instrucciones de operación del PowerReclineXR® y del PowerReclineXRw™

### **Instrucciones para el puerto de carga USB**

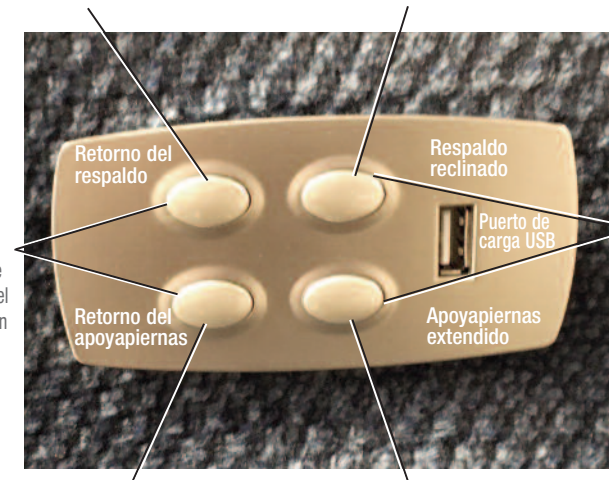
Conecte un dispositivo electrónico pequeño portátil al puerto de carga USB. *El puerto USB es únicamente para cargar y no contiene, guarda o transfiere datos.*

### **Especificaciones de salida USB:** 5VCC, 2.1amp

Presione y mantenga presionado el botón superior posterior para volver a colocar el respaldo en la posición vertical. Suelte el botón para detener el respaldo en cualquier posición de reclinado o cuando esté completamente elevado.

Presione y mantenga presionado el botón superior frontal para reclinar el respaldo del sillón. Suelte el botón para detener el respaldo en cualquier posición de reclinado o cuando esté completamente reclinado.

Presione y mantenga presionados los botones superior e inferior posteriores para elevar el respaldo, cerrar el apoyapiernas y regresar el cuerpo del sillón. Suelte los botones para detener el sillón en cualquier posición o cuando el respaldo esté completamente elevado y el apoyapiernas esté totalmente cerrado.



Presione y mantenga presionados los botones superior e inferior frontales para reclinar el respaldo y extender el apoyapiernas y reclinar el cuerpo del sillón hacia atrás. Suelte los botones para detener el sillón en cualquier posición o cuando el respaldo esté completamente reclinado y el apoyapiernas esté totalmente elevado.

Presione y mantenga presionado el botón inferior posterior para cerrar el apoyapiernas. Suelte el botón para detener el apoyapiernas en cualquier posición de extendido o cuando esté completamente cerrado.

Presione y mantenga presionado el botón inferior frontal para extender el apoyapiernas y reclinar el cuerpo del sillón hacia atrás. Suelte el botón para detener el apoyapiernas en cualquier posición de extendido o cuando esté completamente elevado.

### **⚠ ADVERTENCIA** – Para reducir el riesgo de lesiones graves:

- No utilice la unidad si el control eléctrico está dañado o mojado. No utilice la unidad si el control remoto, el botón o el interruptor de activación fueron expuestos al agua o sumergidos en esta o cualquier otro líquido. Comuníquese con su distribuidor La-Z-Boy® si necesita servicio.

## Instrucciones de operación del PowerReclineXR® y el PowerReclineXRw™ con control remoto opcional

### ⚠ PELIGRO – Para reducir el riesgo de choque eléctrico, lesiones graves o muerte:

- Enchufe directamente en un tomacorriente en la pared. No utilice un cordón de extensión, un adaptador o protector de sobretensión.

### ⚠ ADVERTENCIA – Para reducir el riesgo de lesiones graves:

- Siéntese lentamente en la unidad. Para evitar que se vuelque, no se arroje contra el respaldo. Recline o enderece la unidad lentamente después de asegurarse que no hayan niños o mascotas en las cercanías.
- Mantenga las manos, los brazos y otras partes del cuerpo alejados del área abierta entre el respaldo reclinado y el respaldo vertical en un sofá reclinable o modular. Esta área debe estar sin obstrucciones en todo momento para permitir el movimiento libre e impedir lesiones que pueden ocurrir mientras un respaldo reclinado regresa a la posición vertical.
- Las unidades PowerReclineXR® y PowerReclineXRw™ están diseñadas para un ocupante, que no supere las 300 libras por asiento. No opere asientos individuales con más de un ocupante en el asiento individual o sobre él.
- Para levantarse de la unidad y no tropezar, regrese el respaldo a su posición vertical y pliegue el apoyapiernas.

### AVISO

Transcurrido 1 minuto de operación continua, procure que las funciones de reclinado y extensión del apoyapiernas descansen durante 9 minutos.

Para evitar dañar el producto, las funciones de reclinado y extensión del apoyapiernas no deben utilizarse de forma continua durante largos períodos. Transcurrido 1 minuto de operación continua, procure que estas funciones descansen durante 9 minutos.

Enchufe el cordón directamente a un tomacorriente de pared. *Asegúrese de que hay suficiente holgura en el cordón que va del sillón al tomacorriente para permitir que el sillón se pueda mecer y reclinarse. Nunca estire ni tense el cordón.*

El PowerReclineXR® y el PowerReclineXRw™ ofrecen tres opciones de reclinado:

- Reclinarse solamente el respaldo. Cuando el respaldo está reclinado, el sillón PowerReclineXR® se puede mecer.
- Únicamente extender el descansapiernas. Cuando el descansapiernas está extendido, la estructura del sillón puede reclinarse hacia atrás.
- Operar juntos el reclinado del respaldo y la extensión del descansapiernas al mismo tiempo.

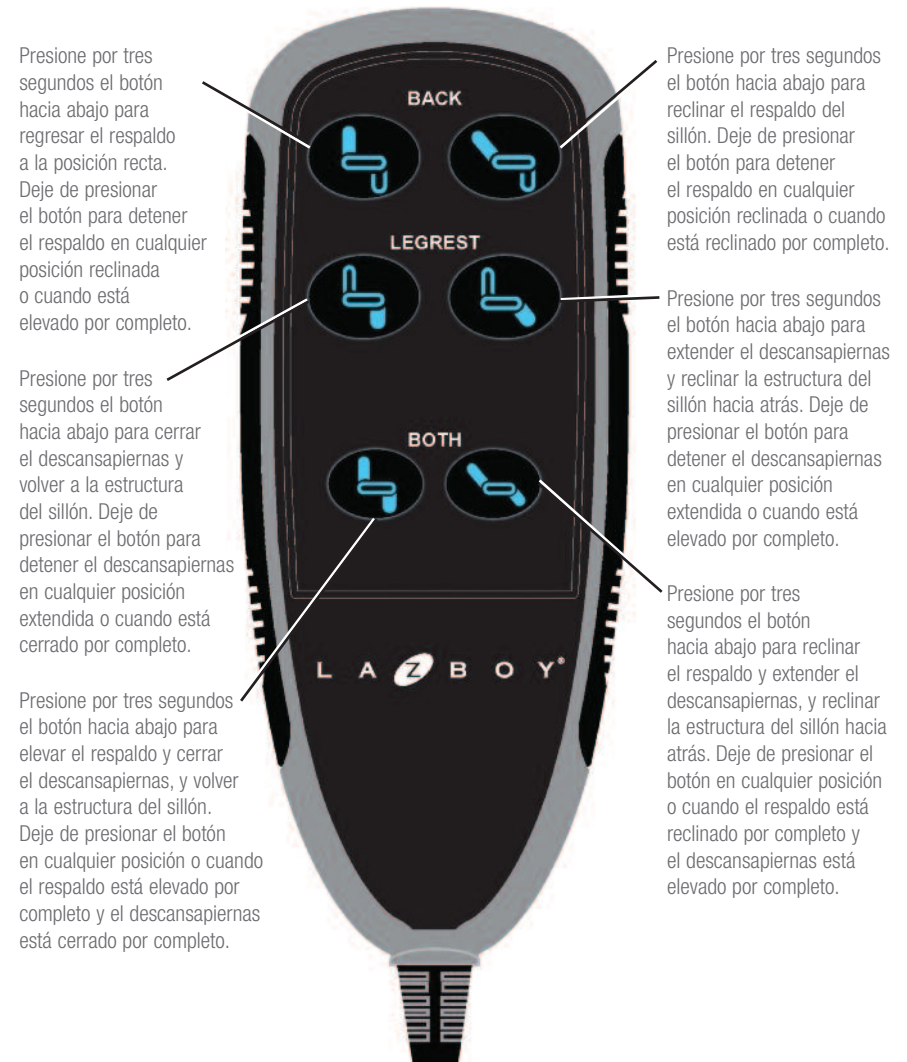
Para reclinarse, presione por tres segundos uno de los tres botones de opciones de reclinado a la derecha de la varilla manual. Deje de presionar el botón cuando haya logrado una posición cómoda.

Para volver a la posición recta, presione por tres segundos uno de los tres botones de regreso a la izquierda de la varilla manual. Deje de presionar el botón cuando haya logrado una posición cómoda o cuando el respaldo está recto por completo y el descansapiernas está cerrado por completo.

La función de cada botón del control remoto se explica con mayor detalle en la siguiente página.

Desenchufe la fuente de alimentación si no estará en su residencia durante un período prolongado.

## Instrucciones de operación del PowerReclineXR® y el PowerReclineXRw™ con control remoto opcional



### ⚠ ADVERTENCIA – Para reducir el riesgo de lesiones graves:

- No utilice la unidad si el control eléctrico está dañado o mojado. No utilice la unidad si el control remoto, el botón o el interruptor de activación fueron expuestos al agua o sumergidos en esta o cualquier otro líquido. Comuníquese con su distribuidor La-Z-Boy® si necesita servicio.



## Instrucciones de operación del PowerReclineXR® con masajeador y calor

### **⚠ PELIGRO** – Para reducir el riesgo de choque eléctrico, lesiones graves o muerte:

- Enchufe directamente en un tomacorriente en la pared. No utilice un cordón de extensión, un adaptador o protector de sobretensión.

### **⚠ ADVERTENCIA** – Para reducir el riesgo de lesiones graves:

- Siéntese lentamente en la unidad. Para evitar que se vuelque, no se arroje contra el respaldo. Recline o enderece la unidad lentamente después de asegurarse que no hayan niños o mascotas en las cercanías.
- Las unidades PowerReclineXR® están diseñadas para un ocupante, que no supere las 300 libras por asiento. No opere asientos individuales con más de un ocupante en el asiento individual o sobre él.
- Para levantarse de la unidad y no tropezar, regrese el respaldo a su posición vertical y pliegue el apoyapiernas.

### **AVISO**

Transcurrido 1 minuto de operación continua, procure que las funciones de reclinado y extensión del apoyapiernas descansen durante 9 minutos.

Para evitar dañar el producto, las funciones de reclinado y extensión del apoyapiernas no deben utilizarse de forma continua durante largos períodos. Transcurrido 1 minuto de operación continua, procure que estas funciones descansen durante 9 minutos.

Enchufe el cordón directamente a un tomacorriente de pared. *Asegúrese de que hay suficiente holgura en el cordón que va del sillón al tomacorriente para permitir que el sillón se pueda mecer y reclinar. Nunca estire ni tense el cordón.*

El PowerReclineXR® ofrece tres opciones de reclinado:

- Únicamente reclinar el respaldo. Cuando el respaldo está reclinado, el sillón puede mecerse.
- Únicamente extender el descansapiernas. Cuando el descansapiernas está extendido, la estructura del sillón puede inclinarse hacia atrás.
- Operar juntos el reclinado del respaldo y la extensión del descansapiernas al mismo tiempo.

Para reclinar, presione por tres segundos uno de los tres botones de opciones de reclinado a la derecha de la varilla manual. Deje de presionar el botón cuando haya logrado una posición cómoda.



Para volver a la posición recta, presione por tres segundos uno de los tres botones de regreso a la izquierda de la varilla manual. Deje de presionar el botón cuando haya logrado una posición cómoda o cuando el respaldo está recto por completo y el descansapiernas está cerrado por completo.

La función de cada botón del control remoto se explica con mayor detalle en la siguiente página.

Desenchufe la fuente de alimentación si no estará en su residencia durante un período prolongado.

## Instrucciones de operación del PowerReclineXR® con masajeador y calor

### FUNCIÓN DE CALOR O MASAJE:

- Presione el botón MSG para comenzar y detener el masaje.
  - Presione el  botón para seleccionar el modo de masaje. La luz del botón se pondrá verde para masaje Constante (Constant), ámbar para masaje por oleadas (Wave) y roja para masaje por pulsación (Pulse). El programa de masaje durará 15 minutos y luego se apagará. Al reiniciar, el masaje funcionará con el último modo seleccionado antes de ser apagado.
  - Presione el  botón para seleccionar la intensidad del masaje. La luz del botón se pondrá verde en intensidad Baja (Low), ámbar en intensidad Media (Medium) y roja en intensidad Alta (High). El sillón vuelve automáticamente a intensidad Baja (Low) cuando se reinicia un masaje.
  - El calor puede ser utilizado con o sin masaje. Presione el botón HEAT (CALOR) para comenzar y detener el calor. La luz del botón se pondrá ámbar para intensidad Baja (Low) y roja para intensidad Alta (High). El calor funcionará por 15 minutos, y luego se apagará. El sillón vuelve automáticamente a intensidad Baja (Low) cuando se reinicia el calor.
  - Cuando esté listo para abandonar el sillón, apague el sistema de masaje presionando el botón MSG. La luz del botón cambiará a azul. Apague el sistema de calor presionando el botón HEAT (CALOR) hasta que la luz indicadora se ponga azul.
- Los sistemas de masaje y calor se apagan automáticamente luego de aproximadamente 15 minutos de funcionamiento. Si vuelve a encender los sistemas inmediatamente, funcionarán por otros 15 minutos y luego se apagarán por 30 minutos para enfriarse. Podrá volver a encender los sistemas luego de este período de 30 minutos de enfriamiento. Si intenta reiniciar la función de masaje o calor antes de que termine el período de enfriamiento, el botón MSG o HEAT (CALOR) titilará por 5 segundos indicando el período de enfriamiento.

*NOTA: Las funciones activadas de masaje y calor se suspenden temporalmente cuando se usan los botones de RESPALDO, APOYAPIERNAS o AMBOS.*

- Luego de un corte de luz o interrupción de suministro eléctrico, el sillón volverá al modo apagado cuando el suministro eléctrico sea restablecido.

Desenchufe la fuente de alimentación si no estará en su residencia durante un período prolongado.



## Instrucciones de operación del PowerReclineXR® con masajeador y calor

Presione por tres segundos el botón hacia abajo para regresar el respaldo a la posición recta. Deje de presionar el botón para detener el respaldo en cualquier posición reclinada o cuando está elevado por completo.

Presione por tres segundos el botón hacia abajo para cerrar el descansapiernas y volver a la estructura del sillón. Deje de presionar el botón para detener el descansapiernas en cualquier posición extendida o cuando está cerrado por completo.

Presione por tres segundos el botón hacia abajo para elevar el respaldo y cerrar el descansapiernas, y volver a la estructura del sillón. Deje de presionar el botón en cualquier posición o cuando el respaldo está elevado por completo y el descansapiernas está cerrado por completo.

### MASAJE

Activa el sistema de masaje. Presione una vez para un masaje de 15 minutos. Pueden activarse dos ciclos de masajes de 15 minutos consecutivamente, seguidos por 30 minutos de enfriamiento.

**OFF (APAGADO):** (Azul)

**ON (ENCENDIDO):** Presione 1 vez (Verde)

### MODOS DE MASAJE

**OFF (APAGADO):** (Azul)

**CONSTANT (CONSTANTE):** Presione 1 vez  
El masaje es constante. (Verde)

**WAVE (OLA):** Presione 2 veces  
El masaje se mueve de lado a lado con un ritmo de olas. (Ámbar)

**PULSE (PULSO):** Presione 3 veces  
El masaje se enciende y apaga para simular una pulsación. (Rojo)

Presione por tres segundos el botón hacia abajo para reclinarse el respaldo del sillón. Deje de presionar el botón para detener el respaldo en cualquier posición reclinada o cuando está reclinado por completo.

Presione por tres segundos el botón hacia abajo para extender el descansapiernas y reclinarse la estructura del sillón hacia atrás. Deje de presionar el botón para detener el descansapiernas en cualquier posición extendida o cuando está elevado por completo.

Presione por tres segundos el botón hacia abajo para reclinarse el respaldo y extender el descansapiernas, y reclinarse la estructura del sillón hacia atrás. Deje de presionar el botón en cualquier posición o cuando el respaldo está reclinado por completo y el descansapiernas está elevado por completo.

### CALOR

Acciona la función de calor. Utilizar de forma independiente o con el masaje.

**OFF (APAGADO):** (Azul)

**LOW (BAJO):** Presione 1 vez (Ámbar)

**HIGH (ALTO):** Presione 2 veces (Rojo)

Presione 3 veces para apagar (Azul)  
El calor se activará por 15 minutos. Pueden activarse dos ciclos de calor de 15 minutos consecutivamente, seguidos por 30 minutos de enfriamiento.

### INTENSIDAD DEL MASAJE

**OFF (APAGADO):** (Azul)

**LOW (BAJO):** Presione 1 vez (Verde)

**MEDIUM (MEDIO):** Presione 2 veces (Ámbar)

**HIGH (ALTO)** Presione 3 veces (Rojo)



## ⚠ ADVERTENCIA – Para reducir el riesgo de lesiones graves:

- No utilice la unidad si el control eléctrico está dañado o mojado. No utilice la unidad si el control remoto, el botón o el interruptor de activación fueron expuestos al agua o sumergidos en esta o cualquier otro líquido. Comuníquese con su distribuidor La-Z-Boy® si necesita servicio.

## Resolución de problemas del PowerReclineXR® y el PowerReclineXRw™

### ⚠ ADVERTENCIA – Para reducir el riesgo de lesiones graves:

- No trate de desarmar o hacer un servicio a la bomba o al motor. Estos no contienen piezas que se puedan reparar. Comuníquese con su distribuidor La-Z-Boy® si necesita servicio.
- Revise regularmente el estado de las fuentes de alimentación, los cables eléctricos, los enchufes y los conectores. Mantenga las fuentes de alimentación y los cables eléctricos alejados de las fuentes de calor. Nunca haga funcionar la unidad utilizando fuentes de alimentación, cables eléctricos, enchufes o conectores dañados. Comuníquese con su distribuidor de La-Z-Boy® si necesita servicio.
- Las unidades PowerReclineXR® están diseñadas para un ocupante, que no supere las 300 libras por asiento. No opere asientos individuales con más de un ocupante en el asiento individual o sobre él.

### Solución de problemas de la operación del apoyapiernas

Si el descansapiernas deja de moverse mientras se cierra, es posible que se haya encontrado una obstrucción.

- Verifique para asegurarse de que no haya obstrucciones. Mantenga el apoyapiernas elevado, busque si hay obstrucciones y elimínelas.
- El descansapiernas usa un resorte de tensión para cerrarse y se cerrará rápidamente cuando se quite la obstrucción. Libere el descansapiernas lentamente para impedir que se cierre de golpe.

### Resolución de problemas para la función de reclinado

- Asegúrese de que el cordón de 120 voltios está enchufado a un tomacorriente.
- Verifique la fuente de alimentación para asegurarse de que la luz indicadora de corriente LED verde esté encendida.
- Asegúrese de que el tomacorriente está funcionando. Por ejemplo, asegúrese de que no hay fusibles quemados o interruptores de circuitos desconectados.
- Asegúrese de que todos los conectores están asegurados, consulte las *instrucciones de armado*.
- Asegúrese de que los cordones eléctricos no estén doblados o comprimidos. Asegúrese de que el cordón eléctrico o el enchufe no está dañado.
- Asegúrese de que no ha excedido la capacidad de operación y que hay un solo ocupante en el sillón o unidad individual; consulte las *Instrucciones de operación*.

### Solución de problemas de las funciones de masaje y calefacción

Si la función de calor o masaje no funciona:

- Asegúrese de que la operación del temporizador no se ha activado, indicada por el botón **MSG** o el botón **HEAT** (CALOR) titilando por 5 segundos. Si alguno de los botones está titilando, el sistema está en un período de enfriamiento de 30 minutos. Luego del período de enfriamiento, presione el botón **MSG** para reiniciar el masaje, o presione el botón **HEAT** (CALOR) para reiniciar el calor.
- Consulte los pasos del 1 al 6 de la Resolución de problemas para la función de reclinado que se detallan arriba.
- Asegúrese de que todas las conexiones de la almohadilla térmica estén bien sujetas; consulte las *Instrucciones de ensamble*.

Si el PowerReclineXR® o el PowerReclineXRw™ aún no funciona correctamente, comuníquese con su distribuidor para obtener instrucciones sobre cómo devolver la unidad para que sea examinada y reparada. Excepto por el reemplazo de la fuente de alimentación, nunca intente realizar ninguna reparación o ajuste usted mismo.

(Continuación de las Instrucciones para la solución de Problemas)

## Resolución de problemas del PowerReclineXR® y el PowerReclineXRw™

Si es necesario reemplazar la fuente de alimentación:

Si debe reemplazarse la fuente de alimentación:

1. Desenchufe la fuente de alimentación del tomacorriente.
2. Desconecte el cable eléctrico de 120 voltios de la fuente de alimentación y desconecte la fuente de alimentación del conector del motor o del cable en Y, según cuál se incluya con el producto; consulte las *Instrucciones de armado*.
3. Conecte la fuente de alimentación nueva al conector del motor (o al cable en Y) y cierre la cubierta de bloqueo cuando corresponda. Conecte el cable eléctrico de 120 voltios a la nueva fuente de alimentación; consulte las *Instrucciones de armado*.
4. Continúe con las *instrucciones de armado de las baterías de reserva*.

## Guía para la colocación de muebles e instrucciones de operación y limpieza del portavasos

**⚠ ADVERTENCIA** – Para reducir el riesgo de lesiones graves:

- Asegúrese que el sillón, respaldo y apoyapiernas tengan suficiente espacio para su operación. Coloque tapetes y mesas de forma que el apoyapiernas pueda extenderse sin que haga contacto con los mismos.

Para poner su unidad de reclinado a la distancia correcta de la pared, reclínela completamente y permita un mínimo de 5 cm (2 pulgadas) entre la parte de arriba del respaldo y la pared.

Coloque mesas y tapetes de forma que se pueda extender completamente el apoyapiernas sin que tenga rozaduras o interferencia.



**Instrucciones de operación y limpieza del portavasos para portavasos iluminados con LED:**

Toque ligeramente el círculo en el interior del portavasos con su dedo para encender y apagar la luz del portavasos. No es necesario ejercer presión para operar el portavasos iluminado.

El terminado en el portavasos puede ser dañado durante su uso o limpieza. Se recomienda que sea utilizado un mantel protector para reducir la probabilidad de daños, y que se sigan las instrucciones de limpieza.

Use agua y jabón suave, por ejemplo detergente para vajillas, para limpiar los portavasos. Seque inmediata y minuciosamente con un paño limpio y suave para mantener el acabado.

El uso de limpiadores ásperos y abrasivos no está recomendado y deben evitarse.

## Félicitations!

Vous êtes maintenant le fier propriétaire d'un PowerReclineXR<sup>MD</sup> ou d'un PowerReclineXRw<sup>MC</sup>, un produit haut de gamme de La-Z-Boy.

Vous venez de vous procurer l'un des meilleurs produits rembourrés jamais produits par l'industrie du meuble, dont la conception s'appuie sur 90 ans d'excellence dans le domaine de la fabrication.

La-Z-Boy est fier de l'esthétique soignée de ses produits et de son savoir-faire, et nous savons que vous penserez de même en profitant du confort et du style de votre nouveau meuble.

### IMPORTANT

Veillez lire les instructions de sécurité et autres directives avant l'utilisation votre produit PowerReclineXR<sup>MD</sup> ou PowerReclineXRw<sup>MC</sup>. Veuillez conserver ce manuel pour référence ultérieure.

## Table des matières

Règles de sécurité importantes .....	62-64
Instructions d'assemblage pour les fauteuils à bascule PowerReclineXR <sup>MD</sup> et le PowerReclineXRw <sup>MC</sup> .....	66-67
Instructions d'assemblage pour le fauteuil inclinable PowerReclineXR <sup>MD</sup> avec fonctions massage et chaleur .....	68-70
Directives d'assemblage de la causeuse à bascule PowerReclineXR <sup>MD</sup> .....	72-73
Instructions d'assemblage pour le canapé inclinable PowerReclineXRw <sup>MC</sup> .....	74-77
Directives d'assemblage de la batterie de sauvegarde .....	78
Instructions d'utilisation pour le PowerReclineXR <sup>MD</sup> et le PowerReclineXRw <sup>MC</sup> .....	80-81
Instructions d'utilisation pour le PowerReclineXR <sup>MD</sup> et le PowerReclineXRw <sup>MC</sup> avec commande manuelle facultative...	82-83
Mode d'emploi du fauteuil inclinable PowerReclineXR <sup>MD</sup> avec fonctions massage et chaleur .....	84-86
Dépannage pour le PowerReclineXR <sup>MD</sup> et le PowerReclineXRw <sup>MC</sup> .....	87-88
Comment disposer vos meubles et instructions concernant l'utilisation et le nettoyage du porte-gobelet .....	89

Décharge de responsabilité : les informations et roduits peuvent différer du produit acheté. La-Z-Boy se réserve le droit de substituer un produit de valeur et de qualité équivalentes.

## Règles de sécurité importantes

Important : bien lire les instructions avant l'utilisation.

### **DANGER** – Pour réduire le risque de décharge électrique, de blessures graves ou de mort :

- Débrancher la fiche électrique de la prise murale avant de nettoyer, déplacer le meuble ou en assurer l'entretien ou lorsqu'il n'est pas utilisé pendant une période prolongée.
- Ne pas utiliser ce produit s'il est mouillé, dans l'eau, près de l'eau ou de tout autre liquide. Ne pas manipuler la fiche ou la télécommande avec les mains mouillées.
- Pour prévenir la suffocation, garder les sacs de plastique loin des enfants.
- Brancher directement dans une prise murale. Ne pas utiliser de rallonge, d'adaptateur ou de limiteur de surtension.
- Garder le cordon hors de portée des jeunes enfants et ne pas utiliser là où il peut constituer un danger de chute.


### **AVERTISSEMENT** – Pour réduire le risque de brûlures, d'incendie, de décharge électrique, de blessures graves ou de mort :

- Garder vos meubles rembourrés loin des flammes ou des cigarettes allumées. Ils peuvent brûler rapidement en présence de gaz toxique et de fumée épaisse.
- Une supervision étroite est nécessaire quand ce produit est utilisé par des enfants ou des personnes handicapées.
- Vous asseoir lentement sur le meuble. Pour éviter qu'il bascule, ne pas lancer votre poids contre le dossier. Y aller lentement quand vous vous inclinez ou remettez en position verticale, et vous assurer qu'il n'y a pas d'enfant ou d'animal de compagnie à proximité.
- Ce produit compte plusieurs pièces mobiles et peut causer des blessures graves s'il n'est pas utilisé correctement. Garder les mains, les doigts et toute autre partie du corps loin du mécanisme. Pour réduire le risque de coincer la tête ou d'autres blessures, éloigner les enfants et les animaux des ouvertures et des pièces mobiles qui se trouvent dans le meuble ou autour de celui-ci.
- Seul l'occupant doit faire fonctionner le meuble. Ne jamais tenter d'ouvrir le repose-jambes en tirant dessus.
- Ne pas se tenir debout, s'asseoir ou mettre de poids excessif sur les bras, le dossier ou le repose-jambes déployé.
- Pour sortir du meuble en toute sécurité et pour éviter de trébucher, relever le dossier et fermer le repose-jambes.
- Ne pas utiliser ce produit s'il est endommagé. Ne pas utiliser d'accessoires ou de pièces de substitution.
- Ce produit est exclusivement réservé à un usage résidentiel intérieur.
- Prévoir un parcours sans obstructions pour faire fonctionner le fauteuil, le dossier et le repose-jambes. Placer les tables et les carpettes assez loin pour que le repose-jambes puisse s'ouvrir complètement sans frottement ni obstruction.
- Vérifiez souvent l'état des sources d'alimentation, des rallonges, fiches et connecteurs. Éloigner les transformateurs électriques et les rallonges des sources de chaleur. Ne jamais faire fonctionner le meuble si le transformateur électrique, le cordon d'alimentation, la fiche ou les connecteurs sont endommagés. Communiquer avec votre détaillant La-Z-Boy<sup>MD</sup> pour le service.
- Ne pas utiliser si la commande électrique est endommagée ou mouillée. Ne pas utiliser le meuble si le bouton d'activation ou la commande manuelle est exposé(e) à l'eau ou tombé(e) dedans ou dans tout autre liquide. Communiquer avec votre détaillant La-Z-Boy<sup>MD</sup> pour le service.
- Ce produit n'est pas conçu pour servir de dispositif de santé.
- Ne pas placer de récipients contenant des boissons chaudes dans les porte-gobelets. Le meuble peut se déplacer et les boissons peuvent se déverser et blesser l'occupant. Ne pas placer de récipients surdimensionnés ou sans couvercle dans les porte-gobelets.

Conserver ces instructions

## Règles de sécurité importantes

Important : bien lire les instructions avant l'utilisation.

- Les utilisateurs de dispositifs médicaux doivent communiquer avec leur fournisseur de soins de santé avant d'utiliser ce produit. Ne pas utiliser ce produit si vous avez des problèmes de circulation, si vous êtes immobilisé ou ne pouvez ressentir la chaleur, sauf sur avis de votre fournisseur de soins de santé.
- N'utilisez la fonction inclinable électrique que lorsque vous êtes en position assise seulement.
- Afin d'éviter de faire basculer le fauteuil vers l'avant, ramenez le dossier complètement droit et fermez le repose-jambes avant que vous quittiez le fauteuil.
- Ne pas utiliser ce produit en présence de produits en aérosol (vaporisateurs) où si on administre de l'oxygène.
- Ne pas faire fonctionner le meuble avant d'avoir installé et bloqué le dossier.
- Avant de déplacer le produit, débrancher la fiche de la prise électrique murale et bloquer le mécanisme pour l'empêcher de s'ouvrir ou de bouger soudainement. Ne jamais déplacer le produit en saisissant le mécanisme, le repose-jambes, la poignée ou le dossier inclinable. Déconnecter les unités des modulaires.
- Ne jamais tenter de démonter la pompe ou le moteur ou d'en faire l'entretien. Ces éléments ne contiennent aucune pièce à entretenir. Communiquer avec votre détaillant La-Z-Boy<sup>MD</sup> pour le service.
- Ne jamais laisser le fil électrique se coincer entre les pièces mobiles ou entre la charpente et le sol. Ne pas placer le fil sous un tapis ou à un endroit où il pourrait s'user.
- Ne jamais tenter de débrancher la fiche électrique en tirant sur le cordon d'alimentation. Toujours bien tenir la fiche et la retirer.
- Ne pas utiliser d'oreiller, de couverture ou autre élément semblable entre l'occupant et la surface du fauteuil quant la chaleur est activée.
- Une mauvaise utilisation ou un mauvais entretien des coussins chauffants internes peut causer des brûlures. Pour éviter les brûlures, ne pas utiliser d'épingles, ne pas permettre que le coussin chauffant se mouille et ne pas retirer le revêtement du rembourrage.
- Débrancher immédiatement le cordon d'alimentation si vous détectez des odeurs étranges ou de la fumée provenant de l'appareil.
- Ce produit n'a pas été conçu pour servir de lit. Ne pas dormir dessus pendant une période prolongée.
- Garder les mains, les bras et autres parties du corps loin de l'aire ouverte entre le dossier incliné et le dossier vertical d'un canapé ou modulaire inclinable. Cet endroit doit en tout temps demeurer libre pour permettre un mouvement sans obstructions et prévenir les blessures possibles quand un dossier incliné retourne à sa position verticale.
- Les fauteuils PowerReclineXR<sup>MD</sup> et PowerReclineXRw<sup>MC</sup> ne sont destinés que pour un seul occupant de moins de 136 kg (300 lb). Ne pas faire fonctionner un siège individuel avec plus d'un occupant y étant assis ou se trouvant sur l'une ou l'autre des parties du siège.
- Les produits à double isolation sont accompagnés de la mention « DOUBLE ISOLATION » ou « ISOLATION DOUBLE » et peuvent inclure le symbole  (carré dans un carré). Ne pas tenter de mettre à la terre ces produits, qui utilisent deux systèmes d'isolation au lieu de mise à la terre. Les produits à double isolation ne doivent être réparés que par du personnel qualifié et à l'aide des pièces de rechange identiques aux pièces originales.
- Si vous donnez ce produit à quelqu'un d'autre, lui donner aussi ce manuel d'instructions.

Conserver ces instructions

## Règles de sécurité importantes

Important : bien lire les instructions avant l'utilisation.

### **AVIS**

– Pour réduire le risque d'endommager le produit :

- Pour prévenir les dommages au transformateur, ne pas le brancher tant que ce n'est pas demandé dans les instructions.
- Appuyez doucement sur les boutons pendant le fonctionnement et évitez de les enfoncer avec des objets pointus ou durs.
- Ne pas déplacer les unités alors qu'elles sont jointes les unes aux autres. L'objectif du système de crochets de verrouillage consiste à relier les unités et les empêcher de se séparer tandis qu'elles se trouvent au sol. Le système de crochets ne fournit pas un soutien structurel adéquat afin de déplacer des unités reliées.
- Ne jamais faire fonctionner l'unité, sauf lorsqu'elle est sur son socle et en position verticale.
- Certains meubles sont munis de porte-gobelets. S'assurer d'empêcher les déversements de boissons, qui pourraient endommager le revêtement.
- Après 1 minute de fonctionnement en continu, permettre à l'inclinaison du dossier et au repose-jambes de se reposer pendant 9 minutes.

*(Page laissée vierge intentionnellement)*

Conserver ces instructions



# Instructions d'assemblage pour les fauteuils à bascule PowerReclineXR<sup>MD</sup> et PowerReclineXRw<sup>MC</sup>

# Instructions d'assemblage pour les fauteuils à bascule PowerReclineXR<sup>MD</sup> et PowerReclineXRw<sup>MC</sup>

Les illustrations montrent un fauteuil PowerReclineXR<sup>MD</sup>

**AVIS :** Ne pas brancher avant que ce soit demandé dans les instructions.

1. Couper soigneusement l'attache en plastique maintenant le boîtier du transformateur d'alimentation au support. (FIGURE 1).  
**NOTE :** la commande manuelle sera aussi attachée au support des unités commandées avec la commande manuelle facultative.
2. Pour les fauteuils comprenant une commande manuelle, retirez celle-ci du papier-bulles et déposez-la sur le siège.

**⚠ AVERTISSEMENT** – Pour réduire le risque de blessures :

- Ne pas faire fonctionner le meuble avant d'avoir installé et bloqué le dossier.

3. Installer le dossier.
  - Déposer le dossier sur le bras du fauteuil. Tourner les leviers de blocage qui sont situés sur les supports rattachés au dossier (de chaque côté), à un angle de 90 degrés (FIGURE 4). Soulever légèrement le dossier et aligner les supports du dossier avec ceux du corps (FIGURE 2).
  - Abaisser le dossier sur le corps, en veillant à ce que le corps et les supports du corps soient complètement engagés.
    - Pour vous assurer que le dossier est correctement installé et que les deux ensembles de crochets du dossier et du corps sont correctement engagés, vous tenir derrière la chaise et faire un mouvement de torsion d'un côté à l'autre au dossier. Si un côté sort de sa position, les crochets ne sont pas engagés (FIGURE 3). Retirer le dossier et répéter les étapes ci-dessus.
    - Si vous ne parvenez pas à installer correctement le dossier, communiquer avec votre revendeur La-Z-Boy<sup>MD</sup> pour obtenir de l'aide.
  - Verrouiller les supports en utilisant un tournevis pour pousser les leviers de verrouillage vers le bas (FIGURE 4).
4. Brancher le transformateur électrique au meuble. Aligner le connecteur du transformateur électrique avec le connecteur du moteur toupillé qui se situe derrière l'unité (FIGURE 5). Imbriquer les connecteurs en les pressant ensemble jusqu'à ce qu'ils soient entièrement emboîtés, puis fermer le couverc le de verrouillage afin de sécuriser la connexion.
5. Brancher le cordon d'alimentation de 120 volts du transformateur d'alimentation (FIGURE 6). Ne pas effectuer le branchement avant d'en avoir reçu la *directive*.
6. Si vous effectuez l'assemblage d'une causeuse à bascule PowerReclineXR<sup>MD</sup>, suivre les *directives d'assemblage de la causeuse à bascule PowerReclineXR<sup>MD</sup>*.
7. Si vous assemblez un fauteuil PowerReclineXR<sup>MD</sup> ou PowerReclineXRw<sup>MC</sup>, effectuez les *instructions d'assemblage de la batterie de secours*.
8. Pour retirer le dossier, débrancher le cordon électrique de 120 Volts de la prise de courant et débrancher le connecteur du transformateur électrique derrière l'unité. Exécutez dans l'ordre inverse les *procédures d'assemblage*.

FIGURE 1

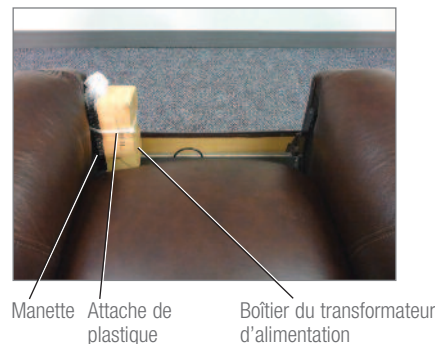


FIGURE 2

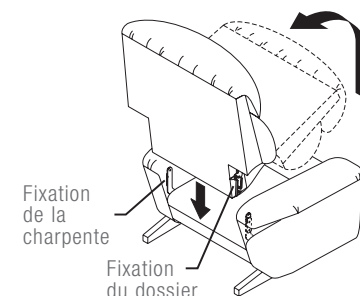


FIGURE 3



Les fixations du dossier et de la charpente de ce côté-ci ne sont pas engagées. Retirer le dossier et recommencer.

FIGURE 4

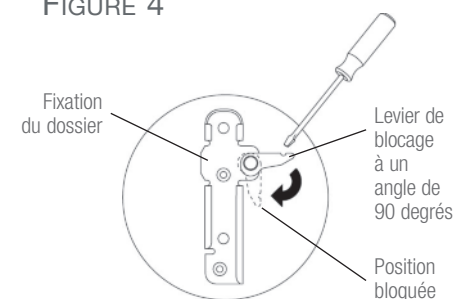


FIGURE 5

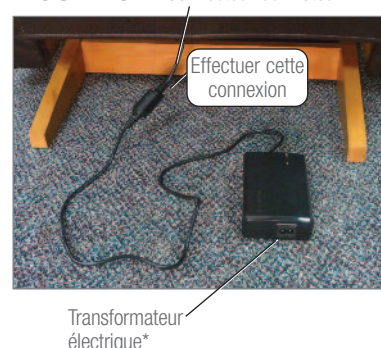


FIGURE 6



\*Le transformateur et les connecteurs électriques varient selon le style.

## Instructions d'assemblage pour le fauteuil inclinable PowerReclineXR<sup>MD</sup> avec fonctions massage et chaleur

**AVIS:** Ne pas brancher avant que ce soit demandé dans les instructions.

1. Couper soigneusement l'attache en plastique maintenant le boîtier du transformateur d'alimentation et la commande manuelle au support. (FIGURE 1).
2. Retirer la baguette de retenue de l'emballage à bulles et la poser sur le siège.

**AVERTISSEMENT** – Pour réduire le risque de blessures :

- Ne pas faire fonctionner le meuble avant d'avoir installé et bloqué le dossier.

### 3. Installer le dossier

- Déposer le dossier sur les bras du fauteuil. Tourner les leviers de blocage qui sont situés sur les supports rattachés au dossier (de chaque côté), à un angle de 90 degrés. (FIGURE 5). Faire passer les câbles chauffants et de massage entre l'arrière du siège et la barre de guidage arrière en métal (FIGURE 2). Ne jamais laisser les câbles se coincer pendant l'installation du dossier.
  - Soulever et incliner légèrement le dossier, et aligner les supports du dossier avec ceux de la charpente (FIGURE 3).
  - Abaisser le dossier sur le corps, en veillant à ce que le corps et les supports du corps soient complètement engagés.
    - Pour vous assurer que le dossier est correctement installé et que les deux ensembles de crochets du dossier et du corps sont correctement engagés, vous tenir derrière la chaise et faire un mouvement de torsion d'un côté à l'autre au dossier. Si un côté sort de sa position, les crochets ne sont pas engagés (FIGURE 4). Retirer le dossier et répéter les étapes ci-dessus.
    - Si vous ne parvenez pas à installer correctement le dossier, communiquer avec votre revendeur La-Z-Boy<sup>MD</sup> pour obtenir de l'aide.
  - Verrouiller les supports en utilisant un tournevis pour pousser les leviers de verrouillage vers le bas (FIGURE 5).
4. Pour accéder aux connecteurs, pencher lentement le siège vers l'avant de façon à l'appuyer sur les bras et le haut du dossier.
  5. Repérer les connecteurs électriques (FIGURE 6).
    - Les connecteurs rectangulaires rouges sont destinés à la connexion du câble chauffant.
    - Les connecteurs rectangulaires bruns et noirs sont destinés à la connexion du câble de massage.
    - Le connecteur rond noir est destiné à la connexion du bloc d'alimentation.

## Instructions d'assemblage pour le fauteuil inclinable PowerReclineXR<sup>MD</sup> avec fonctions massage et chaleur

FIGURE 1

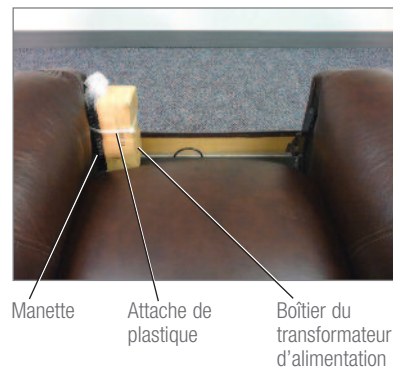


FIGURE 2



FIGURE 3

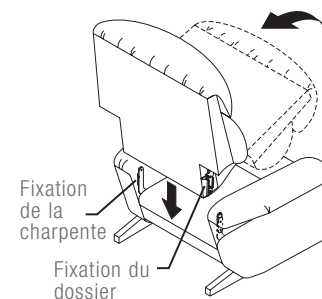


FIGURE 4



Les fixations du dossier et de la charpente de ce côté-ci ne sont pas engagées. Retirer le dossier et recommencer.

FIGURE 5

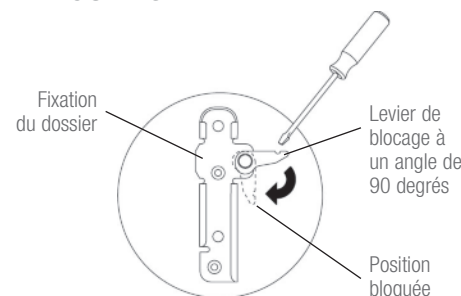
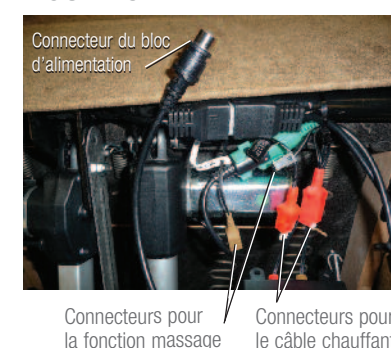


FIGURE 6



# Instructions d'assemblage pour le fauteuil inclinable PowerReclineXR<sup>MD</sup> avec fonctions massage et chaleur

- Aligner les connecteurs rouges pour le câble chauffant et appliquer une pression jusqu'à ce qu'ils soient bien en place (FIGURE 7).
- Aligner le connecteur brun et le connecteur noir pour la fonction massage, puis appliquer une pression jusqu'à ce qu'ils soient bien en place (FIGURE 8).
- Ramener lentement le dossier en position verticale, afin qu'il repose sur sa base. Ne pas laisser le connecteur du moteur se coincer entre la charpente et le sol.
- Brancher le transformateur électrique au fauteuil. Aligner le connecteur du transformateur électrique avec le connecteur du moteur toupillé qui se situe derrière le fauteuil (FIGURE 9). Imbriquer les connecteurs en les pressant ensemble jusqu'à ce qu'ils soient entièrement emboîtés, puis fermer le couvercle de verrouillage afin de sécuriser la connexion.
- Brancher le cordon d'alimentation de 120 volts du transformateur d'alimentation (FIGURE 10).  
Ne pas effectuer le branchement avant d'en avoir reçu la *directive*.
- Passer aux *directives d'assemblage de la batterie de sauvegarde*.
- Pour retirer le dossier, débrancher le cordon d'alimentation de 120 Volts de la prise de courant et débrancher le connecteur du transformateur électrique derrière le fauteuil. Suivre à rebours les étapes des *Instructions d'assemblage*.

FIGURE 7

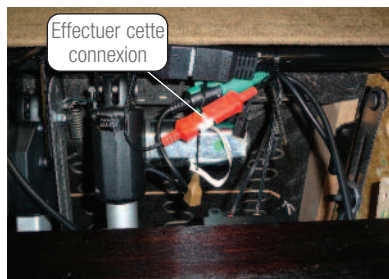


FIGURE 8



(Page laissée vierge intentionnellement)

FIGURE 9



Transformateur d'alimentation

FIGURE 10



Cordon d'alimentation  
de 120 volts



## Directives d'assemblage de la causeuse à bascule PowerReclineXR<sup>MD</sup>

### **⚠ AVERTISSEMENT** – Pour réduire le risque de blessures graves :

- Prévoir un parcours sans obstructions pour faire fonctionner le fauteuil, le dossier et le repose-jambes. Placer les tables et les carpettes assez loin pour que le repose-jambes puisse s'ouvrir complètement sans frottement ni obstruction.

1. Placer le meuble dans l'endroit choisi; vous reporter à la section *Comment disposer vos meubles*.
2. Utiliser une clé Torx T-30 pour desserrer les goujons filetés d'environ 2,5 cm (1 po), cette mesure peut varier selon le tissu et le style. Les goujons filetés sont situés du côté gauche (en position assise) des unités.
3. Placer la console (FIGURE 3) à environ 5,08 cm (2 po) à côté (en position assise) de la berceuse inclinable de gauche (FIGURE 1). Positionner la console (avec goujons filetés) légèrement derrière le fauteuil inclinable. Séparer le devant des unités à raccorder, à environ 15,2 cm (6 po) d'intervalle. Tirer la console vers l'avant jusqu'à ce que son goujon fileté s'engage dans le support arrière du fauteuil inclinable.

### **⚠ AVERTISSEMENT** – Pour réduire le risque de blessures graves :

- L'avant de l'appareil doit être soulevé pour engager le support avant. Veuillez demander de l'aide si vous êtes incapable de soulever au moins 9,5 kg (21 lb).
- Gardez les pieds éloignés de l'unité lors de l'abaissement.

4. Soulever le devant de la console d'environ 7,6 cm (3 po) du sol, l'aligner sur le support de fixation du côté gauche (en position assise) de la berceuse inclinable. Abaisser délicatement le goujon fileté dans le support de fixation avant (FIGURE 4). Gardez les pieds éloignés de l'unité lors de l'abaissement.
 

**NOTE:** En raison des variations dans le rembourrage et le style, la longueur du goujon fileté peut devoir être ajustée pour s'intégrer dans les supports de fixation ou contrôler l'écart entre les unités. Desserrer ou serrer les goujons filetés pour assurer un dégagement adéquat.
5. Placer le côté droit (en position assise) de la berceuse inclinable (FIGURE 2) à environ 5,08 cm (2 po) à côté de la console. Positionner le côté droit (en position assise) de la berceuse inclinable (avec goujons filetés) légèrement derrière la console. Séparer le devant des unités à raccorder, à environ 15,2 cm (6 po) d'intervalle. Tirer le fauteuil inclinable de droite (en position assise) vers l'avant jusqu'à ce que son goujon fileté s'engage dans le support arrière de la console.

### **⚠ AVERTISSEMENT** – Pour réduire le risque de blessures graves :

- L'avant de l'appareil doit être soulevé pour engager le support avant. Veuillez demander de l'aide si vous êtes incapable de soulever au moins 9,5 kg (21 lb).
- Gardez les pieds éloignés de l'unité lors de l'abaissement.

### **AVIS :** – Pour réduire le risque d'endommager le produit :

- Soulever le cadre latéral. Ne pas soulever en utilisant le rembourrage ou la partie inférieure du repose-jambes.

6. Soulever le devant du fauteuil inclinable de droite (en position assise) d'environ 7,6 cm (3 po) du sol, l'aligner sur le support de fixation de la console. Abaisser délicatement le goujon fileté dans le support de fixation avant. Gardez les pieds éloignés de l'unité lors de l'abaissement.
7. Le cas échéant, ajuster les patins réglables de la console pour mettre l'unité de niveau. Tourner dans le sens horaire pour abaisser ou dans le sens anti-horaire pour soulever.

(suite des directives d'assemblage)

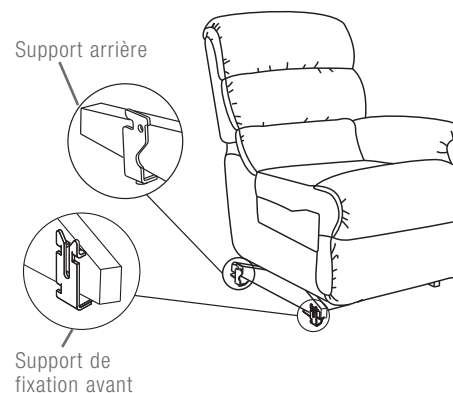
## Directives d'assemblage de la causeuse à bascule PowerReclineXR<sup>MD</sup>

### **AVIS :** – Pour réduire le risque d'endommager le produit :

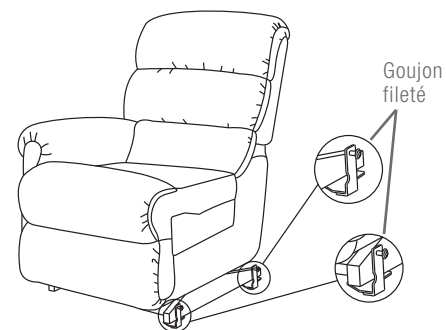
- Ne pas déplacer les unités alors qu'elles sont jointes les unes aux autres. L'objectif du système de crochets de verrouillage consiste à relier les unités et les empêcher de se séparer tandis qu'elles se trouvent au sol. Le système de crochets ne fournit pas un soutien structurel adéquat afin de déplacer des unités reliées.

8. Les unités modulaires doivent être déconnectées avant de déplacer la causeuse. Pour déconnecter les unités, soulever le coin avant gauche du fauteuil inclinable droit (en position assise) d'environ 7,6 cm (3 po) afin de dégager l'avant du support de fixation de la console. Déplacer le fauteuil sur le côté avant de le retourner sur le sol. Glisser le fauteuil inclinable de droite (en position assise) vers l'arrière pour dégager le support arrière de la console. Répéter ces étapes pour déconnecter la console du fauteuil inclinable de gauche (en position assise).
9. Passer aux directives d'assemblage de la batterie de sauvegarde.

**FIGURE 1**  
Inclinable berceur de gauche (en vue assise)

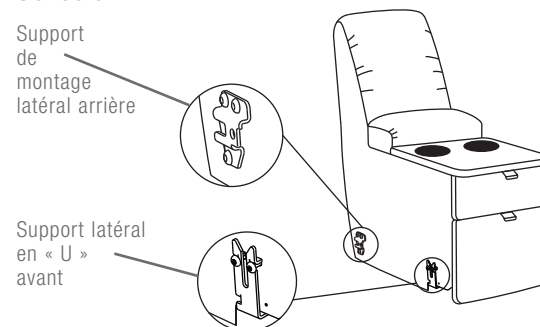


**FIGURE 2**  
Inclinable berceur de droite (en vue assise)

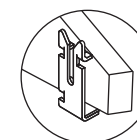


Support de fixation avant

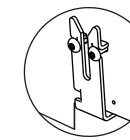
**FIGURE 3**  
Console



**FIGURE 4**



Support de fixation avant (côté gauche en position assise de la berceuse inclinable)



Support de fixation avant (console)

## Instructions d'assemblage pour le canapé inclinable PowerReclineXRw<sup>MC</sup>

**AVIS:** Ne pas brancher avant que ce soit demandé dans les instructions.

1. Retirer tous les éléments d'emballage du meuble et trouver la boîte contenant le boîtier du bloc d'alimentation et le cordon d'alimentation 120 volts ainsi que la commande manuelle emballée dans du papier à bulles (si incluse) et attachée à la fixation de la charpente. (FIGURE 1).
2. Couper soigneusement la/les attaches en plastique attachant les pièces et les éloigner du support. Pour les unités comportant des commandes manuelles facultatives, enlever le papier-bulles et placer la commande manuelle sur le siège.
  - Sortir le bloc d'alimentation et le cordon d'alimentation 120 volts de la boîte et les mettre de côté.

**⚠ AVERTISSEMENT** – Pour réduire le risque de blessures :

- Ne pas faire fonctionner le meuble avant d'avoir installé et bloqué le dossier.

### 3. Installer le dossier.

- Placez les dossiers face vers le bas sur les sièges. En commençant par un dossier, tournez les leviers de verrouillage, situés sur les supports fixés à l'arrière (un de chaque côté), de 45 à 30 degrés de la verticale (FIGURE 3).
- Tenez le dossier légèrement incliné et alignez les fixations du dossier avec les supports sur l'unité (FIGURE 4).
- Faites tourner le dossier verticalement et baissez-le sur l'unité (FIGURE 4) en vous assurant que le dossier et les fixations sont complètement engagés.
  - Afin de s'assurer que le dossier est installé et engagé correctement avec l'ensemble du dossier et celui des fixations, tenez-vous debout derrière l'unité et tournez le dossier d'un côté vers l'autre. Si un des deux (2) côtés se déplace, les fixations ne sont pas engagées (FIGURE 5). Enlevez le dossier et répétez les étapes ci-dessus.
  - Si vous ne pouvez installer correctement le dossier, communiquez avec votre détaillant La-Z-Boy<sup>MD</sup> pour une demande d'assistance.
- Verrouillez les deux (2) fixations du dossier en utilisant un tournevis pour pousser les leviers de verrouillage vers le bas (FIGURE 6).
- Répétez cette étape pour chacun des dossiers.

### 4. Choisir un emplacement pour le fauteuil motorisé qui est à côté d'une prise de courant.

## Instructions d'assemblage pour le canapé inclinable PowerReclineXRw<sup>MC</sup>

FIGURE 1



Transformateur et cordon d'alimentation 120 volts Manette Attache de plastique

FIGURE 2



Manette

FIGURE 3

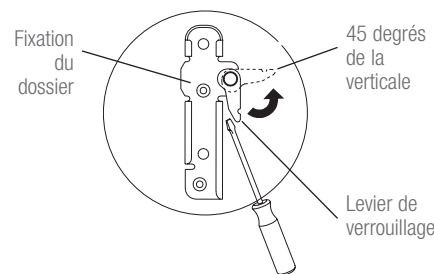


FIGURE 4

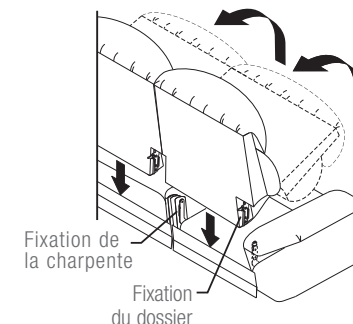
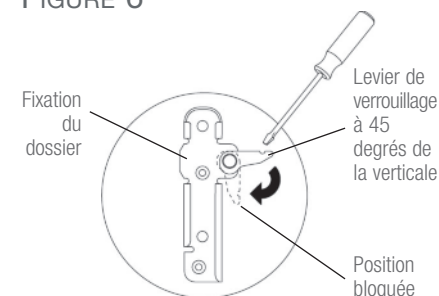


FIGURE 5



Les fixations du dossier et de la charpente de ce côté-ci ne sont pas engagées. Retirer le dossier et recommencer.

FIGURE 6





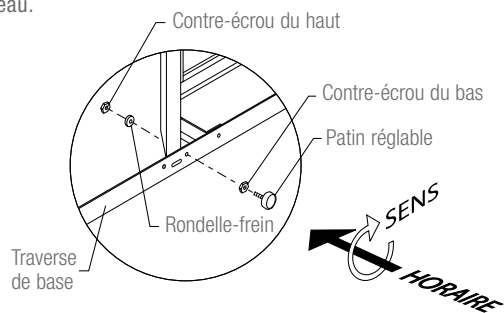
## Instructions d'assemblage pour le canapé inclinable PowerReclineXRw<sup>MC</sup>

### **⚠ AVERTISSEMENT** – Pour réduire le risque de blessures graves :

- Prévoir un parcours sans obstructions pour faire fonctionner le dossier et le repose-jambes. Placer les tables et les carpettes assez loin pour que le repose-jambes puisse s'ouvrir complètement sans frottement ni obstruction.

5. Régler les roulements à billes pour assurer une hauteur prévoyant un parcours sans obstructions pour le fonctionnement du repose-jambes. Chaque roulement à billes est attaché au rail de base par un écrou de blocage et une rondelle frein sur la partie supérieure du rail de base, et un écrou de blocage sur la partie inférieure du rail de base.

- Pour rallonger le roulement à billes, desserrer l'écrou de blocage supérieur en le faisant tourner dans le sens des aiguilles d'une montre. Tourner l'écrou de blocage inférieur dans le sens des aiguilles d'une montre pour le fixer à la hauteur désirée.
- Resserrer l'écrou de blocage supérieur en le faisant tourner dans le sens inverse des aiguilles d'une montre.
- Répéter les étapes 1 et 2 pour chaque roulement à billes réglable sur l'unité, le cas échéant.
- Répéter cette procédure selon les besoins pour régler la hauteur de l'appareil à l'avant et le mettre à niveau.



6. Trouver le connecteur du moteur, un situé derrière chaque siège inclinable (FIGURE 7). Brancher le câble Y aux connecteurs du moteur et au bloc d'alimentation.

- Aligner un connecteur du moteur avec un long connecteur de câble Y. Imbriquer les connecteurs en les pressant ensemble jusqu'à ce qu'ils soient entièrement emboîtés, puis fermer le couvercle de verrouillage afin de sécuriser la connexion (FIGURE 8). Répéter cette procédure pour l'autre connecteur du moteur et le long cordon de câble Y. Aligner ensuite le court cordon du câble Y avec le connecteur du transformateur électrique, pousser les connecteurs en les pressant ensemble jusqu'à ce qu'ils soient entièrement emboîtés, puis fermer le couvercle de verrouillage afin de sécuriser la connexion (FIGURE 9).

7. Connectez le cordon d'alimentation 120 volts au transformateur (FIGURE 10). Ne pas brancher avant les instructions à cet effet dans les *instructions de fonctionnement*.

8. Effectuez les *instructions d'assemblage de la batterie de secours*.

#### Pour enlever le dossier :

1. Débrancher le cordon d'alimentation 120 volts de la prise électrique et déconnecter le bloc d'alimentation du câble Y.
2. En prenant soin de ne pas endommager le couvercle, insérez un tournevis entre le bras et le dossier, et engagez le levier de verrouillage sur la fixation du dossier (FIGURE 11).
3. Poussez le levier de verrouillage vers le haut jusqu'à ce qu'il soit de 45 à 30 degrés de la verticale (FIGURE 11).
4. Répétez les étapes 2 et 3 pour l'autre côté du dossier en insérant le tournevis entre le poteau arrière et le dossier.
5. À ce point, le dossier peut être enlevé. Soulevez le dossier pour le retirer.

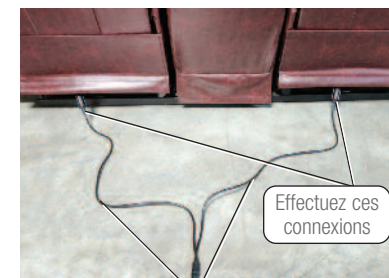
## Instructions d'assemblage pour le canapé inclinable PowerReclineXRw<sup>MC</sup>

FIGURE 7



Connecteur du moteur

FIGURE 8



Cordons longs de câble Y

FIGURE 9



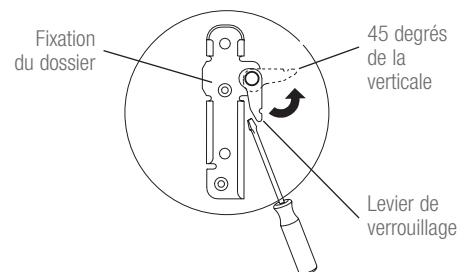
Cordons courts de câble Y Transformateur électrique

FIGURE 10



Transformateur électrique Cordon d'alimentation de 120 volts

FIGURE 11



## Directives d'assemblage de la batterie de sauvegarde

**AVIS :** Remplacer les piles du transformateur d'alimentation aux six mois et après chaque panne de courant. Dans des conditions normales, la batterie de sauvegarde fera fonctionner la chaise à deux reprises, cela ne peut toutefois pas être garanti.

Le rendement de la batterie de secours intégrée ne peut être garanti. Si vous nécessitez un usage continu lors d'une panne de courant, il est conseillé d'acheter un système de batterie de secours séparé. Communiquer avec votre détaillant La-Z-Boy<sup>MD</sup> pour en savoir plus.

Pour réduire la consommation de la batterie, les fonctions massage et chaleur sont bloquées et non disponibles pendant l'utilisation de la batterie de secours. De plus, la vitesse de fonctionnement est réduite afin de diminuer la consommation d'énergie.

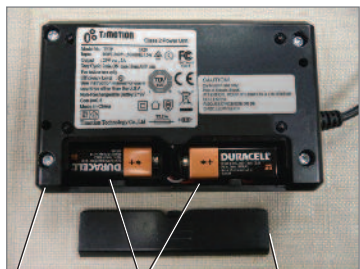
Lorsque la batterie de secours est utilisée, toujours maintenir une pression constante et uniforme sur le bouton afin de diminuer la consommation d'énergie.

La pile de secours se situe dans le bloc du transformateur électrique et requiert deux piles alcalines de 9 Volts (non incluses).

1. Débrancher le cordon d'alimentation 120 volts de la prise de courant, puis débrancher le connecteur du bloc d'alimentation soit du connecteur du câble Y, soit du connecteur du moteur, selon l'équipement du meuble.
2. Suivant le style acheté, le compartiment à piles se situe soit en bas, soit sur le côté du transformateur électrique. Trouver le compartiment à piles et faire glisser le couvercle pour y avoir accès. Votre transformateur électrique ressemblera à la FIGURE 1 ou la FIGURE 2.
3. Enclencher les capuchons sur les bornes de la batterie. Placez les piles dans le bloc du transformateur électrique.
4. Faites glisser le couvercle de la batterie par-dessus les batteries.
5. Passer à la section *Instructions d'utilisation*.

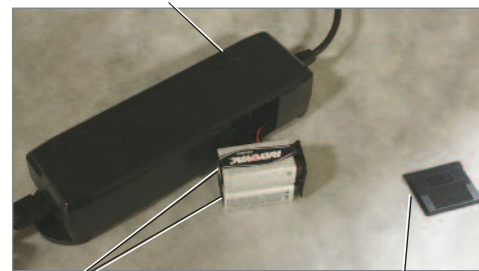
*(Page laissée vierge intentionnellement)*

FIGURE 1



Transformateur électrique    2 piles alcalines de 9 volts    Couvercle de la batterie

FIGURE 2



Transformateur d'alimentation    2 piles alcalines de 9 volts    Couvercle de la batterie

**Spécifications du transformateur du  
PowerReclineXR<sup>MD</sup> et le PowerReclineXRw<sup>MC</sup>:**

Entrée : 100-240V~, AC 50/60 Hz 1.5A  
Sortie : 29V, DC 2A

**Spécifications d'alimentation :**

Entrée : CA 100V-240V~ 50/60Hz, 1,6A  
Sortie CC 29V 2A

*Note : L'alimentation électrique varie selon le style et la date du fabricant.*

## Instructions d'utilisation pour le PowerReclineXR<sup>MD</sup> et le PowerReclineXRw<sup>MC</sup>

### **⚠ DANGER** – Pour réduire le risque de décharge électrique, de blessures graves ou de mort :

- Brancher directement dans une prise murale. Ne pas utiliser de rallonge, d'adaptateur ou de limiteur de surtension.

### **⚠ AVERTISSEMENT** – Pour réduire le risque de blessures graves :

- Vous asseoir lentement sur le meuble. Pour éviter qu'il bascule, ne pas lancer votre poids contre le dossier. Y aller lentement quand vous vous inclinez ou remettez en position verticale, et vous assurer qu'il n'y a pas d'enfant ou d'animal de compagnie à proximité.
- Gardez les mains, les doigts et toute autre partie du corps loin de l'aire ouverte entre le dossier incliné et le dossier vertical d'un canapé ou modulaire inclinable. Cet endroit doit en tout temps demeurer libre pour permettre un mouvement sans obstruction et prévenir les blessures possibles quand un dossier incliné retourne à sa position verticale.
- Les fauteuils PowerReclineXR<sup>MD</sup> et PowerReclineXRw<sup>MC</sup> ne sont destinés que pour un seul occupant de moins de 136 kg (300 lb). Ne pas faire fonctionner un siège individuel avec plus d'un occupant y étant assis ou se trouvant sur l'une ou l'autre des parties du siège.
- Pour sortir du meuble en toute sécurité et pour éviter de trébucher, relever le dossier et fermer le repose-jambes.

**AVIS :** Après une minute de fonctionnement continu, mettre en pause les fonctions d'inclinaison et de levée du repose-jambes pendant neuf minutes.

Afin d'éviter d'endommager le produit, les fonctions d'inclinaison et de levée du repose-jambes ne devraient pas être utilisées continuellement pendant une période prolongée. Après une minute de fonctionnement continu, mettre ces fonctions en pause pendant neuf minutes.

Brancher le cordon d'alimentation directement dans la prise murale. *Assurez-vous qu'il y a suffisamment de lâche dans le cordon se rendant de la chaise à la prise pour permettre le mouvement de bascule et d'inclinaison. Ne jamais étirer ou tendre un cordon.*

Les fauteuils PowerReclineXR<sup>MD</sup> et PowerReclineXRw<sup>MC</sup> offrent trois (3) options d'inclinaison :

- N'inclinez que le dossier. Lorsque le dossier est incliné, le fauteuil PowerReclineXR<sup>MD</sup> peut être bercé.
- Seulement l'allongement du repose-jambes. Lorsque le repose-jambes est allongé, le corps de la chaise se penche vers l'arrière.
- Actionner simultanément l'inclinaison du dossier et l'allongement du repose-jambes.

#### **Incliner le dossier :**

À partir du haut, appuyez et tenez le bouton avant. Relâchez le bouton lorsque vous avez atteint une position confortable.

Pour retourner le dossier en position droite, appuyez et tenez le bouton avant du haut. Relâchez le bouton lorsque vous avez atteint une position confortable ou lorsque le dossier est complètement droit.

#### **Extension repose-jambes :**

À partir du haut, appuyez et tenez le bouton avant. Relâchez le bouton lorsque vous avez atteint une position confortable.

Pour retourner le repose-jambes en position fermée, appuyez et tenez le bouton avant du haut. Relâchez le bouton lorsque vous avez atteint une position confortable ou lorsque le repose-jambes est complètement fermé.

#### **Dossier inclinable et extension repose-jambes :**

Le dossier inclinable et l'extension repose-jambes peuvent être bougés simultanément en appuyant et en tenant en même temps les deux (2) boutons avant et en relâchant ces boutons lorsque vous avez atteint une position confortable.

Le dossier incliné et l'extension repose-jambes peuvent aussi être bougés simultanément en appuyant et en tenant en même temps les deux (2) boutons avant et en relâchant ces boutons lorsque vous avez atteint une position confortable ou lorsque le dossier est complètement droit et l'extension repose-jambes complètement fermée.

La fonction de chaque bouton est expliquée plus en détail à la page suivante.

Nous vous recommandons de débrancher le transformateur électrique si vous prévoyez vous absenter de votre lieu de résidence pendant une période prolongée.

## Instructions d'utilisation pour le PowerReclineXR<sup>MD</sup> et le PowerReclineXRw<sup>MC</sup>

### **Directives pour le chargement à partir du port USB**

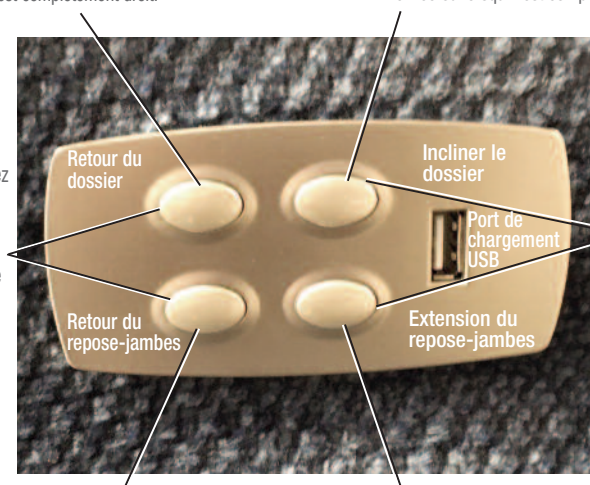
Brancher un appareil portable électronique dans le port USB. *Le port USB ne sert qu'à charger un dispositif et non à diffuser, sauvegarder ou transférer des données.*

**Spécifications de sortie USB :**  
5VCC, 2.1amp

Pour retourner le dossier en position droite, appuyez et tenez le bouton avant du haut. Relâchez le bouton pour immobiliser le dossier dans toute position inclinée ou lorsqu'il est complètement droit.

Pour incliner le dossier de la chaise, appuyez et tenez le bouton avant du haut. Relâchez le bouton pour immobiliser le dossier dans toute position inclinée ou lorsqu'il est complètement incliné.

Pour lever le dossier, fermez l'extension repose-jambes et retournez le corps de la chaise, appuyez et tenez les boutons arrière du haut et du bas. Relâchez le bouton pour immobiliser la chaise dans toute position ou lorsque le dossier est complètement droit et l'extension repose-jambes est entièrement fermée.



Pour incliner le dossier et déplier l'extension repose-jambes, appuyez et tenez les boutons avant du haut et du bas et basculez le corps de la chaise vers l'arrière. Relâchez les boutons pour immobiliser la chaise dans toute position ou lorsque le dossier est complètement incliné et l'extension repose-jambes est entièrement droite.

Pour fermer l'extension repose-jambes, appuyez et tenez le bouton arrière du bas. Relâchez le bouton pour immobiliser l'extension repose-jambes dans toute position ou lorsqu'elle est complètement fermée.

Pour déplier l'extension repose-jambes et basculer le corps de la chaise vers l'arrière, appuyez et tenez le bouton avant du bas. Relâchez le bouton pour immobiliser l'extension repose-jambes dans toute position allongée ou lorsqu'elle est complètement droite.

### **⚠ AVERTISSEMENT** – Pour réduire le risque de blessures graves :

- Ne pas utiliser si la commande électrique est endommagée ou mouillée. Ne pas utiliser le meuble si le bouton d'activation ou la commande manuelle est exposé(e) à l'eau ou tombé(e) dedans ou dans tout autre liquide. Communiquer avec votre détaillant La-Z-Boy<sup>MD</sup> pour le service.

## Instructions d'utilisation pour le PowerReclineXR<sup>MD</sup> et le PowerReclineXRw<sup>MC</sup> avec commande manuelle facultative

### **⚠ DANGER** – Pour réduire le risque de décharge électrique, de blessures graves ou de mort :

- Brancher directement dans une prise murale. Ne pas utiliser de rallonge, d'adaptateur ou de limiteur de surtension.

### **⚠ AVERTISSEMENT** – Pour réduire le risque de blessures graves :

- Vous asseoir lentement sur le meuble. Pour éviter qu'il bascule, ne pas lancer votre poids contre le dossier. Y aller lentement quand vous vous inclinez ou remettez en position verticale, et vous assurer qu'il n'y a pas d'enfant ou d'animal de compagnie à proximité.
- Gardez les mains, les doigts et toute autre partie du corps loin de l'aire ouverte entre le dossier incliné et le dossier vertical d'un canapé ou modulaire inclinable. Cet endroit doit en tout temps demeurer libre pour permettre un mouvement sans obstructions et prévenir les blessures possibles quand un dossier incliné retourne à sa position verticale.
- Les fauteuils PowerReclineXR<sup>MD</sup> et PowerReclineXRw<sup>MC</sup> ne sont destinés que pour un seul occupant de moins de 136 kg (300 lb). Ne pas faire fonctionner un siège individuel avec plus d'un occupant y étant assis ou se trouvant sur l'une ou l'autre des parties du siège.
- Pour sortir du meuble en toute sécurité et pour éviter de trébucher, relever le dossier et fermer le repose-jambes.

**AVIS :** Après une minute de fonctionnement continu, mettre en pause les fonctions d'inclinaison et de levée du repose-jambes pendant neuf minutes.

Afin d'éviter d'endommager le produit, les fonctions d'inclinaison et de levée du repose-jambes ne devraient pas être utilisées continuellement pendant une période prolongée. Après une minute de fonctionnement continu, mettre ces fonctions en pause pendant neuf minutes.

Brancher le cordon d'alimentation directement dans la prise murale. *Assurez-vous qu'il y a suffisamment de lâche dans le cordon se rendant de la chaise à la prise pour permettre le mouvement de bascule et d'inclinaison. Ne jamais étirer ou tendre un cordon.*

Le PowerReclineXR<sup>MD</sup> offre trois options d'inclinaison :

- N'inclinez que le dossier. Lorsque le dossier est incliné, le fauteuil PowerReclineXR<sup>MD</sup> peut être bercé.
- Seulement l'allongement du repose-jambes. Lorsque le repose-jambes est allongé, le corps de la chaise se penche vers l'arrière.
- Actionner simultanément l'inclinaison du dossier et l'allongement du repose-jambes.

Pour vous incliner, appuyer sur l'un des trois boutons d'option du côté droit de la manette et le maintenir enfoncé. Relâcher le bouton lorsque vous avez atteint une position confortable.

Pour retourner en position verticale, appuyer sur l'un des trois boutons d'option du côté gauche de la manette et le maintenir enfoncé. Relâcher le bouton lorsque vous avez atteint une position confortable, ou lorsque le dossier est bien droit et que le repose-jambes est complètement fermé.

La fonction de chaque bouton de commande manuelle est expliquée plus en détail à la page suivante.

Débrancher le transformateur électrique si vous vous absentez de votre résidence pendant une période prolongée.

## Instructions d'utilisation pour le PowerReclineXR<sup>MD</sup> et le PowerReclineXRw<sup>MC</sup> avec commande manuelle facultative

Appuyer sur le bouton et le maintenir enfoncé pour retourner le dossier en position verticale. Relâcher le bouton pour arrêter le dossier dans la position inclinée souhaitée ou lorsqu'il est complètement relevé.

Appuyer sur le bouton et le maintenir enfoncé pour fermer le repose-jambes et remettre la chaise en position. Relâcher le bouton pour immobiliser le dossier en position inclinée ou lorsqu'il est complètement fermé.

Appuyer sur le bouton et le maintenir enfoncé pour relever le dossier, fermer le repose-jambes et remettre la chaise en position. Relâcher le bouton pour arrêter la chaise en position souhaitée ou lorsque le dossier est complètement relevé et que le repose-jambes est complètement fermé.



Appuyer sur le bouton et le maintenir enfoncé pour abaisser de nouveau le dossier. Relâcher le bouton pour arrêter le dossier dans la position inclinée souhaitée ou lorsqu'il est complètement abaissé.

Appuyer sur le bouton et le maintenir enfoncé pour allonger le repose-jambes et abaisser le corps de la chaise. Relâcher le bouton pour immobiliser le dossier en position inclinée ou lorsqu'il est complètement relevé.

Appuyer sur le bouton et le maintenir enfoncé pour abaisser le dossier, allonger le repose-jambes et pencher la chaise vers l'arrière. Relâcher le bouton pour arrêter la chaise en position souhaitée ou lorsque le dossier est complètement abaissé et que le repose-jambes est complètement soulevé.

### **⚠ AVERTISSEMENT** – Pour réduire le risque de blessures graves :

- Ne pas utiliser si la commande électrique est endommagée ou mouillée. Ne pas utiliser le meuble si le bouton d'activation ou la commande manuelle est exposé(e) à l'eau ou tombé(e) dedans ou dans tout autre liquide. Communiquer avec votre détaillant La-Z-Boy<sup>MD</sup> pour le service.



## Mode d'emploi du fauteuil inclinable PowerReclineXR<sup>MD</sup> avec fonctions massage et chaleur

**⚠ DANGER** – Pour réduire le risque de décharge électrique, de blessures graves ou de mort :

- Brancher directement dans une prise murale. Ne pas utiliser de rallonge, d'adaptateur ou de limiteur de surtension.

**⚠ AVERTISSEMENT** – Pour réduire le risque de blessures graves :

- Vous asseoir lentement sur le meuble. Pour éviter qu'il bascule, ne pas lancer votre poids contre le dossier. Y aller lentement quand vous vous inclinez ou remettez en position verticale, et vous assurer qu'il n'y a pas d'enfant ou d'animal de compagnie à proximité.
- Les fauteuils PowerReclineXR<sup>MD</sup> ne sont destinés que pour un seul occupant de moins de 136 kg (300 lb). Ne pas faire fonctionner un siège individuel avec plus d'un occupant y étant assis ou se trouvant sur l'une ou l'autre des parties du siège.
- Pour sortir du meuble en toute sécurité et pour éviter de trébucher, relever le dossier et fermer le repose-jambes.
- Le cycle de fonctionnement des unités La-Z-Time<sup>MD</sup> power est d'une minute en fonction et de neuf minutes hors fonction.

**AVIS :** Après une minute de fonctionnement continu, mettre en pause les fonctions d'inclinaison et de levée du repose-jambes pendant neuf minutes.

Afin d'éviter d'endommager le produit, les fonctions d'inclinaison et de levée du repose-jambes ne devraient pas être utilisées continuellement pendant une période prolongée. Après une minute de fonctionnement continu, mettre ces fonctions en pause pendant neuf minutes.

Brancher le cordon d'alimentation directement dans la prise murale. *Assurez-vous qu'il y a suffisamment de lâche dans le cordon se rendant de la chaise à la prise pour permettre le mouvement de bascule et d'inclinaison. Ne jamais étirer ou tendre un cordon.*

Le PowerReclineXR<sup>MD</sup> offre trois options d'inclinaison :

- Seulement l'inclinaison du dossier. Lorsque le dossier est incliné, la chaise peut basculer.
- Seulement l'allongement du repose-jambes. Lorsque le repose-jambes est allongé, le corps de la chaise se penche vers l'arrière.
- Actionner simultanément l'inclinaison du dossier et l'allongement du repose-jambes.

Pour vous incliner, appuyer sur l'un des trois boutons d'option du côté droit de la manette et le maintenir enfoncé. Relâcher le bouton lorsque vous avez atteint une position confortable.



Pour retourner en position verticale, appuyer sur l'un des trois boutons d'option du côté gauche de la manette et le maintenir enfoncé. Relâcher le bouton lorsque vous avez atteint une position confortable, ou lorsque le dossier est bien droit et que le repose-jambes est complètement fermé.

La fonction de chaque bouton de commande manuelle est expliquée plus en détail à la page suivante.

Débrancher le transformateur électrique si vous vous absentez de votre résidence pendant une période prolongée.

## Mode d'emploi du fauteuil inclinable PowerReclineXR<sup>MD</sup> avec fonctions massage et chaleur

POUR FAIRE FONCTIONNER LE MODE MASSAGE OU LE MODE CHALEUR :

- Appuyer sur le bouton MSG pour commencer et arrêter la fonction massage.
  - Appuyer sur le  bouton pour sélectionner le type de massage. La lumière du bouton passera au vert pour un massage en continu, à la couleur ambre pour un massage par mouvements ondulatoires et au rouge pour un massage par pression. Le programme du massage fonctionnera durant 15 minutes puis s'éteindra. Lors de la remise en marche, le massage sera programmé selon le dernier mode sélectionné.
  - Appuyer sur le  bouton pour sélectionner l'intensité du massage. La lumière du bouton passera au vert pour une intensité légère, à la couleur ambre pour une intensité modérée et au rouge pour une forte intensité. Le fauteuil se reprogramme automatiquement à l'intensité légère lors de la remise en marche du mode massage.
  - Appuyer sur le bouton HEAT pour démarrer et arrêter la fonction chaleur. La lumière du bouton passera à la couleur ambre pour une chaleur légère et au rouge pour une chaleur intense. Le mode chaleur fonctionnera durant 15 minutes puis s'éteindra. Le fauteuil se reprogramme automatiquement à la chaleur légère lors de la remise en marche du mode chaleur.
- Lorsque vous êtes prêt à vous lever du fauteuil, éteindre la fonction massage en appuyant sur le bouton MSG. La lumière du bouton deviendra bleue. Le voyant lumineux passera au bleu. Éteindre la fonction chaleur en appuyant sur le bouton HEAT jusqu'à ce que le voyant lumineux passe au bleu.

Les systèmes de massage et de chaleur s'éteindront automatiquement après environ 15 minutes de fonctionnement. Si vous remettez en marche immédiatement les systèmes, ils fonctionneront durant une autre période de 15 minutes, puis ils s'éteindront pour une période de refroidissement de 30 minutes. Vous pouvez remettre en marche les systèmes après la période de refroidissement de 30 minutes. Si vous tentez de remettre en marche les fonctions massage ou chaleur avant la fin de la période de refroidissement, le bouton MSG ou HEAT clignotera durant 5 secondes pour indiquer la période de refroidissement.

**REMARQUE :** Les fonctions massage et chaleur sont temporairement désactivées lorsque les boutons DOSSIER ou REPOSE-JAMBES (ou LES DEUX) sont utilisés.

- À la suite d'une interruption ou panne de courant, le fauteuil s'éteindra automatiquement lorsque l'alimentation sera rétablie.

Débrancher le transformateur électrique si vous vous absentez de votre résidence pendant une période prolongée.



## Mode d'emploi du fauteuil inclinable PowerReclineXR<sup>MD</sup> avec fonctions massage et chaleur

Appuyer sur le bouton et le maintenir enfoncé pour retourner le dossier en position verticale. Relâcher le bouton pour arrêter le dossier dans la position inclinée souhaitée ou lorsqu'il est complètement relevé.

Appuyer sur le bouton et le maintenir enfoncé pour fermer le repose-jambes et remettre la chaise en position. Relâcher le bouton pour immobiliser le dossier en position inclinée ou lorsqu'il est complètement fermé.

Appuyer sur le bouton et le maintenir enfoncé pour relever le dossier, fermer le repose-jambes et remettre la chaise en position. Relâcher le bouton pour arrêter la chaise en position souhaitée ou lorsque le dossier est complètement relevé et que le repose-jambes est complètement fermé.

### MASSAGE

Active le système de massage. Appuyer une fois pour un massage de 15 minutes. Deux cycles de massage de 15 minutes peuvent être activés l'un à la suite de l'autre, suivis par une période de refroidissement de 30 minutes.

**OFF (arrêt)** — (bleu)

**ON (marche)** — Appuyer 1 fois (vert)

### TYPES DE MASSAGE

**OFF (arrêt)** — (bleu)

**CONSTANT (en continu)** — Appuyer 1 fois Le massage) est en continu. (vert)

**WAVE (ondulatoire)** — Appuyer 2 fois Massage d'un côté à l'autre par mouvement ondulatoire. (ambre)

**PULSE (pression)** — Appuyer 3 fois Massage qui simule l'action de pression en s'allumant et s'éteignant. (rouge)



Appuyer sur le bouton et le maintenir enfoncé pour abaisser de nouveau le dossier. Relâcher le bouton pour arrêter le dossier dans la position inclinée souhaitée ou lorsqu'il est complètement abaissé.

Appuyer sur le bouton et le maintenir enfoncé pour allonger le repose-jambes et abaisser le corps de la chaise. Relâcher le bouton pour immobiliser le dossier en position inclinée ou lorsqu'il est complètement relevé.

Appuyer sur le bouton et le maintenir enfoncé pour abaisser le dossier, allonger le repose-jambes et pencher la chaise vers l'arrière. Relâcher le bouton pour arrêter la chaise en position souhaitée ou lorsque le dossier est complètement abaissé et que le repose-jambes est complètement soulevé.

### HEAT (chaleur)

Active la fonction chaleur. Peut être utilisé avec ou sans massage.

**OFF (arrêt)** — (bleu)

**LOW (léger)** — Appuyer 1 fois (ambre)

**HIGH (intense)** — Appuyer 2 fois (rouge)

Appuyez 3 fois sur le bouton (bleu) pour éteindre

La chaleur sera activée durant 15 minutes. Deux cycles de chaleur de 15 minutes peuvent être activés l'un à la suite de l'autre, suivis par une période de refroidissement de 30 minutes.

### INTENSITÉ DU MASSAGE

**OFF (arrêt)** — (bleu)

**LOW (léger)** — Appuyer 1 fois (vert)

**MEDIUM (modéré)** — Appuyer 2 fois (ambre)

**HIGH (intense)** - Appuyer 3 fois (rouge)

## Dépannage pour le PowerReclineXR<sup>MD</sup> et le PowerReclineXRw<sup>MC</sup>

### ⚠ AVERTISSEMENT — Pour réduire le risque de blessures graves :

- Ne jamais tenter de démonter la pompe ou le moteur ou d'en faire l'entretien. Ces éléments ne contiennent aucune pièce à entretenir. Communiquer avec votre détaillant La-Z-Boy<sup>MD</sup> pour le service.
- Vérifiez souvent l'état des sources d'alimentation, des rallonges, fiches et connecteurs. Éloigner les transformateurs électriques et les rallonges des sources de chaleur. Ne jamais faire fonctionner le meuble si le transformateur électrique, le cordon d'alimentation, la fiche ou les connecteurs sont endommagés. Communiquer avec votre détaillant La-Z-Boy<sup>MD</sup> pour le service.
- Les fauteuils PowerReclineXR<sup>MD</sup> ne sont destinés que pour un seul occupant de moins de 136 kg (300 lb). Ne pas faire fonctionner un siège individuel avec plus d'un occupant y étant assis ou se trouvant sur l'une ou l'autre des parties du siège.

### Dépannage pour le repose-jambes

Si le repose-jambes s'immobilise en cours de fermeture, il peut y avoir un obstacle.

1. Vérifier que rien ne l'obstrue. Soulever le repose-jambes, vérifier s'il y a des objets qui l'obstruent et les retirer.
2. Le repose-jambes utilise un ressort à tension pour se fermer, et se refermera rapidement une fois l'obstruction enlevée. Relâchez lentement le repose-jambes pour l'empêcher de se refermer en claquant.

### Dépannage de la fonction d'inclinaison

1. Vous assurer que le cordon d'alimentation de 120 volts est branché dans la prise électrique.
2. Vérifier le transformateur d'alimentation pour vous assurer que le témoin d'alimentation DEL vert est allumé.
3. Vous assurer que la prise électrique fonctionne. Par exemple, vous assurer qu'aucun fusible n'est grillé ou qu'aucun disjoncteur n'est déclenché.
4. Vous assurez que tous les connecteurs sont sécurisés; vous référer aux *instructions de montage*.
5. Vous assurer que les cordons électriques ne sont ni pliés ni pincés. Vous assurer que le cordon électrique ou la fiche ne sont pas endommagés.
6. Vous assurer que la capacité de fonctionnement n'a pas été dépassé et qu'il n'y a qu'un seul occupant dans le siège ou l'une unité; vous référer aux *instructions d'utilisation*.

### Dépannage pour les fonctions massage et chaleur

Si la fonction massage ou chaleur ne fonctionne pas :

1. S'assurer que la fonction d'arrêt automatique n'est pas activée; cela est indiqué par un clignotement de 5 secondes du bouton **MSG** ou **HEAT** Si l'un de ces deux boutons clignote, le système est en période de refroidissement de 30 minutes. Après la période de refroidissement, appuyer sur le bouton **MSG** pour remettre la fonction massage en marche, ou appuyer sur le bouton **HEAT** pour remettre la fonction chaleur en marche.
2. Vous référez à la section ci-dessus « Dépannage » pour les étapes 1 à 6 de fonction d'inclinaison.
3. S'assurer que tous les connecteurs chauffants et les connecteurs pour la fonction massage sont bien fixés; voir les *Instructions d'assemblage*.

Si le PowerReclineXR<sup>MD</sup> ou le PowerReclineXRw<sup>MC</sup> ne fonctionne toujours pas correctement, communiquez avec votre détaillant pour les directives de retour de l'unité pour examen et réparation. Sauf pour le remplacement du transformateur d'alimentation, ne jamais tenter d'effectuer toutes les réparations ou tous les réglages vous-même.

(Instructions pour le dépannage, suite)

### ⚠ AVERTISSEMENT — Pour réduire le risque de blessures graves :

- Ne pas utiliser si la commande électrique est endommagée ou mouillée. Ne pas utiliser le meuble si le bouton d'activation ou la commande manuelle est exposé(e) à l'eau ou tombé(e) dedans ou dans tout autre liquide. Communiquer avec votre détaillant La-Z-Boy<sup>MD</sup> pour le service.

## Dépannage pour le PowerReclineXR<sup>MD</sup> et le PowerReclineXRw<sup>MC</sup>

### Remplacement du transformateur d'alimentation

Si le transformateur d'alimentation doit être remplacé :

1. Débrancher le transformateur d'alimentation de la prise électrique.
2. Débrancher le cordon d'alimentation 120 volts du bloc d'alimentation, puis débrancher le bloc d'alimentation du connecteur du moteur ou de celui du câble Y, selon l'équipement du meuble; se référer aux *Instructions d'assemblage*.
3. Connecter le nouveau bloc du transformateur électrique au connecteur du moteur (ou au câble Y) et fermer le couvercle de verrouillage, le cas échéant. Brancher le cordon d'alimentation de 120 Volts au nouveau bloc du transformateur électrique ; référez-vous aux *Instructions d'assemblage*.
4. Passer aux *directives d'assemblage de la batterie de sauvegarde*.

## Comment disposer vos meubles et instructions concernant l'utilisation et le nettoyage du porte-gobelet

**⚠ AVERTISSEMENT** – Pour réduire le risque de blessures graves :

- Prévoir un parcours sans obstructions pour faire fonctionner le fauteuil, le dossier et le repose-jambes. Placer les tables et les carpettes assez loin pour que le repose-jambes puisse s'ouvrir complètement sans frottement ni obstruction.

Pour placer le fauteuil inclinable à une distance correcte du mur, incliner complètement le meuble et laisser un minimum de 5 cm (2 po) d'espace entre le haut du dossier et le mur.

Placer les tables et les carpettes assez loin pour que le repose-jambes puisse s'ouvrir complètement sans frottement ni obstruction.



Instructions de fonctionnement et de nettoyage pour le DEL du porte-gobelet éclairé :

Effleurer le cercle en retrait à l'intérieur du porte-gobelet avec votre doigt pour allumer et éteindre la lumière du porte-gobelet. Aucune pression n'est nécessaire pour faire fonctionner le voyant du porte-gobelet.

L'apprêt du porte-gobelet peut être endommagé durant l'utilisation ou le nettoyage. Il est recommandé d'utiliser un sous-verre pour réduire les risques de dommages, et de respecter les instructions de nettoyage.

Utiliser de l'eau et un savon doux, comme un savon à vaisselle, pour nettoyer les porte-gobelets. Sécher immédiatement et complètement avec un linge propre et doux pour préserver l'apprêt.

L'utilisation d'un nettoyant fort ou abrasif n'est pas recommandée et doit être évitée.